

RDW-120R
RDW-120L

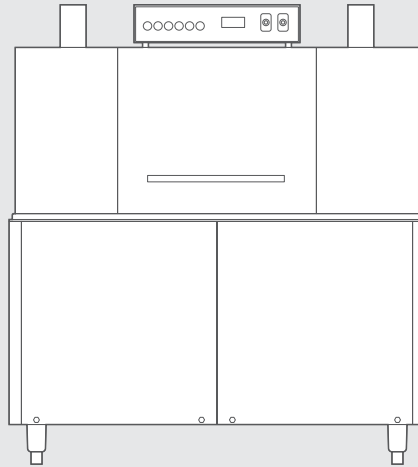

- 이 제품은 상업용(업소용)이므로 가정용으로 사용하지 마세요.
- 제품 사용 전 반드시 설명서를 읽어보시고, 항상 볼 수 있는 곳에 보관하세요.
- 설명서의 그림은 구입하신 제품과 일치하지 않을 수 있으며, 제품의 외관 및 규격 등은 제품 개선을 위해 사전 예고 없이 변경될 수 있습니다.
- 한국 내 전용 제품이므로 중국 포함 해외 반출사용 및 제품사양 변경 등의 경우, 품질을 보증할 수 없으며 안전사고 위험성 존재.
(This product is for Korea only, In case of using oversea including China and changing product spec, Rinnai Korea don't guarantee quality, also safety accident can happen. 此产品仅用于韩国国内, 如在韩国国外包括在中国国内使用和更换产品规格, 可能会发生安全事故. 韩国林内对产品与安全不作任何保证.)

린나이 상업용 랙컨베어 식기세척기

사용 및 설치설명서

Rinnai

제품의 특징

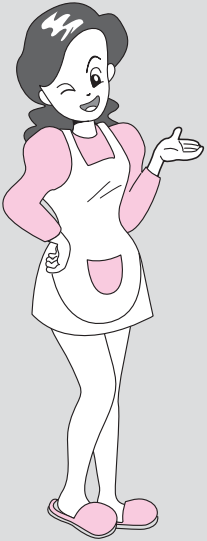

- ♣ **튼튼한 내구성**
세척탱크 및 외장부품을 스테인레스로 제작하여 내구성이 뛰어납니다.
- ♣ **최고의 세척능력**
초강력 펌프에 의한 고압분사 방식으로 최고의 세척능력을 자랑합니다.
- ♣ **강력하고 위생적인 저소음 행궁 펌프**
자체개발한 마그네틱 펌프는 소음이 적으며 부식이 없어 위생적입니다.
- ♣ **초절약형 경제형**
랙이 통과하는 순간에만 세척수와 행궁수가 분사됨으로 전기, 세제, 린스의 사용량을 줄였습니다.
- ♣ **짧은 준비시간**
초기급수가 가스부스터를 통해 이루어짐으로 세척수를 가열하는 준비시간을 짧게 하였습니다.
- ♣ **세척수 온도 표시기능**

제품의 종류

1. 랙 투입 방향에 따라 좌타입과 우타입 2가지가 있습니다. (14페이지 참고)

모델명	랙투입 방향
RDW-120L	제품 좌측에서 랙 투입 (좌타입)
RDW-120R	제품 우측에서 랙 투입 (우타입)

2. 제품종류와 관계없이 외관형상은 같으며 설치방법 또한 같습니다.
단, 제품뒷면의 “린스체크밸브”위치는 서로 대칭입니다.
3. 본 사용설명서는 “좌타입”을 기준으로 작성되었습니다.

목 차

제품의 특징/제품의 종류	1
안전상의 경고	3
안전상의 주의	7
각부의 명칭과 기능	10

올바른 사용방법	11
점검 및 손질	16
제품의 설치	18



손질하는 방법	27
고장신고를 하기전에	28
외형도	29
제품 제원	30
서비스를 신청하실 경우	31



안전상의 경고

▶ 반드시 사용설명서를 숙지한 후 제품을 사용하십시오.

■ 사용상의 잘못으로 인한 안전사고를 미연에 방지하고, 제품을 보다 편리하게 이용할 수 있도록 주의 사항을 여러가지 그림표시로 알기 쉽게 나타내었습니다. 꼭 아래의 표시와 그 내용을 잘 이해하고 나서 설명서를 읽어 주십시오.

 위험	이 표시를 무시하고 잘못 사용하시면 사용자가 사망, 중상 을 입거나 화재 의 위험이 있음을 나타냅니다.
 경고	이 표시를 무시하고 잘못 사용하시면 사용자가 사망, 중상 을 입거나 화재 의 가능성이 있음을 나타냅니다.
 주의	이 표시를 무시하고 잘못 사용하시면 사용자가 상해 를 입거나 물적손해 가 발생할 수 있음을 나타냅니다.

* 상해 : 치료를 위하여 입원 또는 장기간의 통원이 필요없는 찰과상, 화상(고온, 저온), 감전 등을 말함.

* 물적손해 : 가옥, 가재도구 및 가축, 침구류 등에 확대된 손해를 말함.

■ 각각의 그림표시에는 다음과 같은 의미가 있습니다.



일반적인 위험
경고, 주의



접촉금지



일반적인 금지



감전주의



화기엄금



반드시 행할 것



접지를 행할 것



경고

■ 반드시 지정된 전원을 사용하십시오.

(본 제품은 AC 3상 380V 전용입니다.)

- 사용전원의 전압이 명판에 지정된 전압과 일치하는지를 확인하십시오.
- 제품명판은 제품 우측면에 붙어 있습니다.
- 사용전원의 전압이 일치하지 않을 경우는 제품의 고장은 물론 화재 감전사고의 원인이 됩니다.
- 이사 할 경우도 사용전원과 제품명판의 전압이 일치하는지 확인해 주십시오.

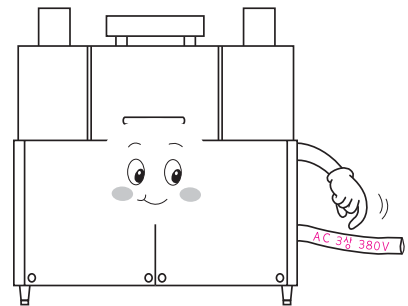

감전주의 행할 것



경고

■ 전기연결에 대하여

- 제품에 맞는 전원이 연결되어야 합니다.

전원 : AC 3상 380V 5선 (어스선 포함)

- 전기배선에 대해서는 전문 전기설비 업체에 문의하여 주십시오

- 전원연결, 전원접지, 케이블공사에 대해서는 다음에 쓰여있는 관련법규를 준수하여 시공해 주십시오.

관련법규 : 전기설비 기준, 전기용품 사용법, 전기 공사법, 내선규정 등

- 3N 380V 전기식은 Nr(뉴트랄)선과 접지 및 3상 전원선을 포함하여 모두 5선이 필요합니다.

- 설치에 관련된 보다 자세한 사항은 "제품의 설치"(18페이지) 항목을 참고하여 주십시오



접지를 행할 것

■ 제품을 설치 할 경우에는 뒷면은 20Cm 이상 윗면은 50Cm이상 띄워 설치하여 주십시오.

- 거리가 가까우면 제품에 무리를 주어 고장의 원인이 됩니다.
- 환기와 배기가 잘되고 습기가 적은 곳에 설치해 주십시오
- 원활한 배기를 위하여 제품윗면에 배기후드를 설치하는 것이 좋습니다.

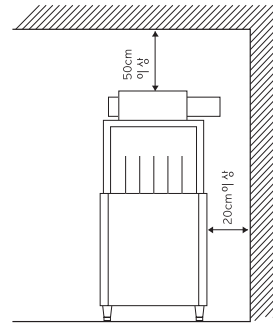

행할 것

■ 제품의 주변에 전기기구를 설치하지 마십시오.

- 세척기에서 발생한 수증기로 전기기구의 오작동 및 화재의 위험이 있으므로 주변에 전기기구를 설치하지 마십시오
- 특히 제품 윗면에 형광등과 같은 조명기구를 설치하지 마십시오



행할 것

■ 제품을 설치한 후 주변에 선반등을 부착하지 마십시오.

- 세척기에서 발생한 수증기가 악영향을 줄 수 있습니다.



행할 것



경고

■ 불 붙기 쉬운 물건을 가까이 놓지 마십시오.

- 스프레이와 같은 인화성 물질을 가까이에서 사용하지 마십시오
- 커튼 등 불붙기 쉬운 물건을 가까이 놓아 두거나 스프레이, 가솔린, 벤젠같은 인화성 있는 물건을 가까이 놓아 두거나 사용하지 않아 주십시오 화재의 원인이 됩니다.



금지

■ 사용중에는 제품을 방치하지 않아 주십시오.(외출, 취침 등)

- 제품 과열로 인한 제품고장 및 화재의 원인이 됩니다.
- 전하나, 외출시에는 일단 사용을 중지하십시오



금지

■ 사용중일때나 사용 후 얼마동안은 제품에 손을 대지 않아 주십시오.

- 사용중 또는 사용 후에는 제품표면과 주변 배기구등이 뜨거워 손등이 닿으면 화상을 입을 수 있습니다.
- 특히 탱크안에 있는 히터를 만지지 마십시오 전원을 끄고서 30분이 지나야 안전합니다.



접촉금지

■ 어린이가 만질 수 없도록 하여 주십시오.



행할 것

■ 반드시 랙 컨베어 세척기 전용 세제와 린스를 사용하십시오

- 일반세제나 도야용 세제를 사용할 경우 정상 작동되지 않습니다.
- 취급은 세제/린스 제조사의 취급주의 설명서를 참조하여 주십시오



행할 것

■ 제품에 물을 뿌리지 마십시오.

- 누전 및 쇼트를 일으켜 감전, 화재 발생의 원인이 됩니다.
- 특히 제품 뒷면의 조작부 및 뒷면의 배선에는 절대 물을 뿌리지 마십시오



금지

! 경고

- 호스들은 꺾이지 않도록 하십시오.
- 제품 하단부에는 물건을 놓지 마십시오.
- 세제/리스 호스와 배수호스는 작동을 원활히 하기 위해 꺾이지 않도록 설치하십시오.

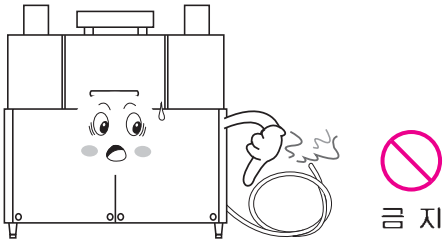

- 당사 서비스 요원 이외에는 절대로 분해, 수리, 개조를 하지 마십시오.
- 임의의 분해, 수리, 개조는 제품안전에 큰 영향을 줄 수 있습니다. 제품의 고장이라 생각될 때에는 본 사용설명서를 참조하시거나 당사 서비스센터에 연락하여 주십시오.

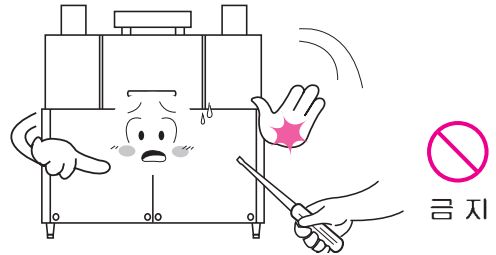

- 사용하려는 식기를 확인하십시오.
- 뜨거운 물에 의해서 변형될 수 있는 식기는 세척하지 마십시오. (내열 90°C이하의 플라스틱제식기, 은제식기, 양은식기, 알루미늄식기, 고급식기류 등)

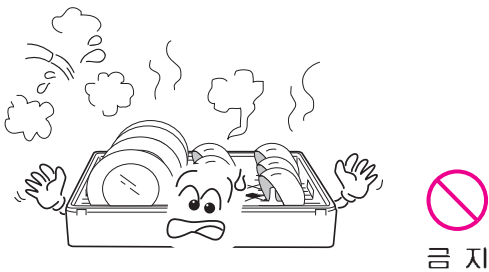

- 제품에 매달리거나 무리한 힘을 가하지 마십시오.
- 제품을 잡고 매달리거나, 올라 앉는 등의 행위를 하지 않도록 하여 주십시오.
- 제품이 넘어져 제품파손은 물론 부상의 위험이 있습니다.

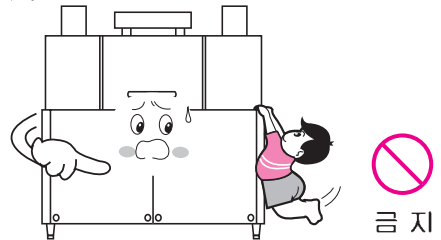

- 제품 위에 물건을 올려 놓지 마십시오.

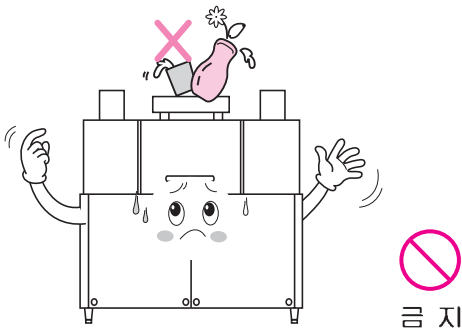

- 배수할 경우 제품 밑면에 배수 연결 호스가 연결되어 있는지 확인한 후 배수시켜 주십시오.
- 배수시킬 때는 배수온도가 고온이므로 화상을 입지 않도록 주의하십시오.

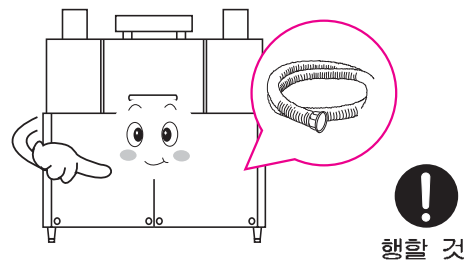

안전상의 주의

! 주의

- 세척시에는 랙 컨베어 세척기 전용 랙을 사용하십시오.
- 전용 세척액 이외의 것을 사용할 때는 세척물이 파손되거나 세척물이 떨어질 수 있습니다.

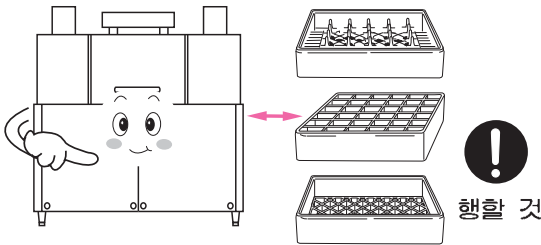

- 세척기 사용이 끝난 후 세척 탱크 내부와 필터 등을 필히 청소하여 주십시오.
- 필터가 막힐 경우 세척물이 떨어지거나, 세척수가 넘칠 수 있습니다.

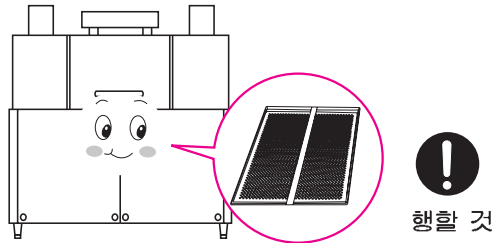

- 탱크 내부에 세척수를 넣은 채 장시간 방치하지 마십시오.
- 장시간 물을 넣어 보관할 경우 탱크 내부에서 냄새가 발생할 수 있으므로 피해 주십시오.

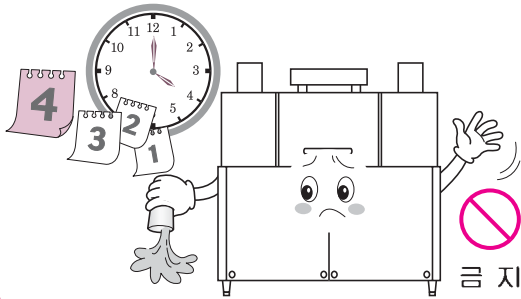

- 사용중에 제품 또는 배기구 부근에 얼굴, 손 등을 가까이 하지 마십시오.
- 고온의 수증기로 화상의 위험이 있습니다.

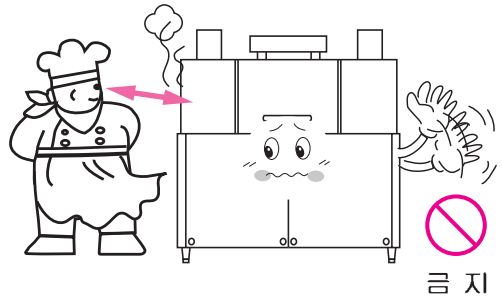

- 떨어지기 쉬운 물건이 있는 장소에서는 사용하지 마십시오.
- 제품위로 물건이 떨어져 제품 손상 및 화재의 원인이 됩니다.

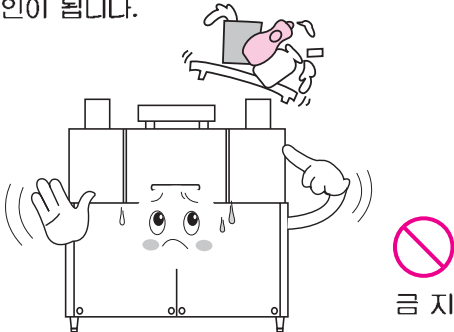

- 세척기를 청소한 후에는 물기를 잘 말려 주십시오.
- 물기가 남은 채 오래 두면 표면이 오염될 수 있습니다.

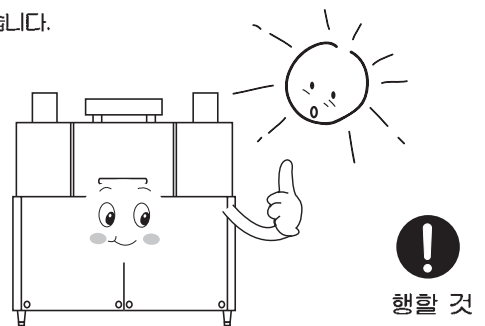

! 주의

■ 세척 후 청소를 할 때에는 운전 및 전원 스위치를 끈 후("OFF") 본체가 식은 후 상처를 입지 않도록 장갑을 끼고 하십시오.

- 사용 후 탱크 내부는 매우 뜨거우므로 바로 손을 넣으면 화상을 입을 수 있습니다.
- 제품 모서리 부에는 돌출부가 있어 손에 상처를 입을 수 있습니다.
- 청소시 제품에 직접 물을 뿌리지 말고 물수건등을 사용하십시오.

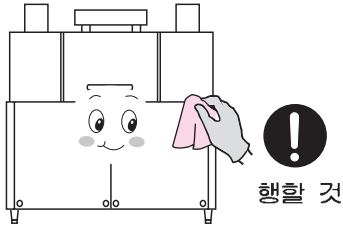

■ 사용중에는 절대로 문을 열지 마십시오.
• 세척하는 도중에는 문을 절대로 열지 마십시오. 만일 문을 열면 뜨거운 물이 튀어 화상을 입을 수 있고 바닥에 물이 분사될 수 있습니다.

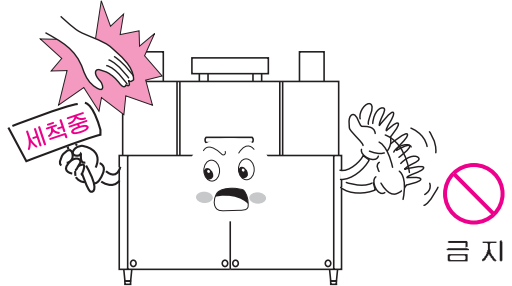

■ 조작부 스위치는 살짝 밀어 사용하십시오.

- 조작부 버튼을 무리하게 밀면 고장의 원인이 됩니다. 살짝 밀어 사용하십시오.

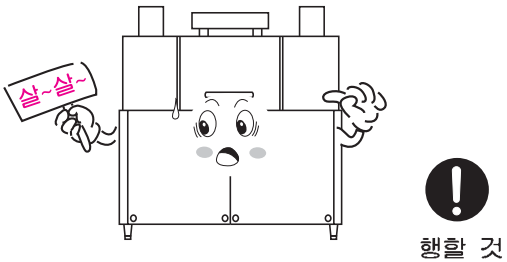

■ 설치 장소는 꼭 바닥이 수평하고 고정인 단단한 곳에 설치하십시오.

- 불안정한 상태에서 제품을 설치, 사용 할 경우 화상 및 손해의 위험이 있습니다.
- 차량, 선박등 움직이는 곳에서는 사용하지 마십시오. 사용 중 제품이 흔들려 화재나 화상의 원인이 됩니다.

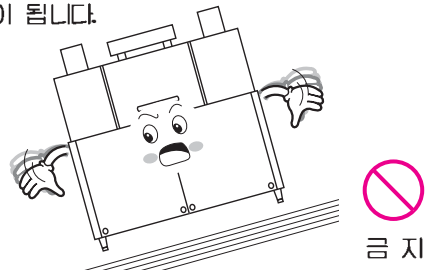

■ 싱크대 또는 리미트스위치 위에 물건을 올려 놓지 마십시오.

- 제품이 작동하지 않거나 고장의 원인이 됩니다.

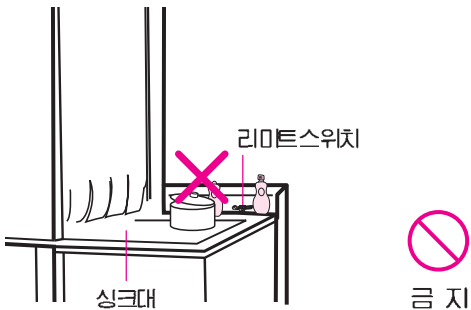

■ 사용중에는 절대로 좌, 우측 커튼을 열지 마십시오.

- 만일 커튼을 열면 뜨거운 물이 튀어 화상을 입을 수 있습니다.

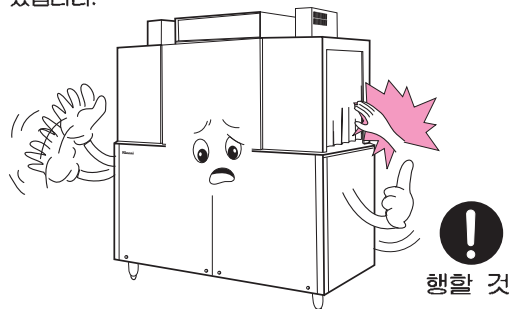

주의



행할 것

■ 제품의 이동시 끌지 마십시오

- 제품을 이동시킬 경우에는 전원공급선이 짧지 않은지 확인하시고 이동시켜 주십시오.
- 세척탱크와 부스터에 물이 채워진채 이동하시면 제품의 이상과 상해를 입을 수 있습니다. 반드시 물을 제거한 후 이동시켜 주십시오
- 전원이 꺼져 있는지 확인한 후 이동시켜 주십시오



금지

■ 실외에서 사용하지 마십시오.

- 실외에서 사용할 경우 변형, 변색, 감전의 위험이 있습니다.



주의

■ 동파에 주의 하십시오

- 0°C이하의 장소에서는 동파의 위험이 있습니다.



경고

■ 인공심장기 등 신체내부에 기계적 물질을 소유한 사람이 본제품을

- 사용하실 경우는 전문의와 상담을 하신 후 사용하여 주십시오.
- 제품 사용중 영향을 줄 수 있습니다.



행할 것

- 구입 후 처음 세척기를 사용하기 위해서는 사용방법을 반드시 숙지하여 주십시오.



주의

■ 가스부스터 및 세제공급장치는 별도 구입하십시오

- 가스부스터와 세제공급장치는 당사(레닌이 코리아)와 무관합니다.
- 가스부스터와 세제공급장치의 부적절한 설치로 인해 발생하는 문제에 대해 당사는 책임지지 않습니다.



주의

- 제품 조작부에는 내부에서 누전이 일어날 경우 전기를 차단하기 위한 안전장치로 3상 380V와 단상 220V용 누전차단기가 장착되어 있습니다.

각부의 명칭과 기능

본 체

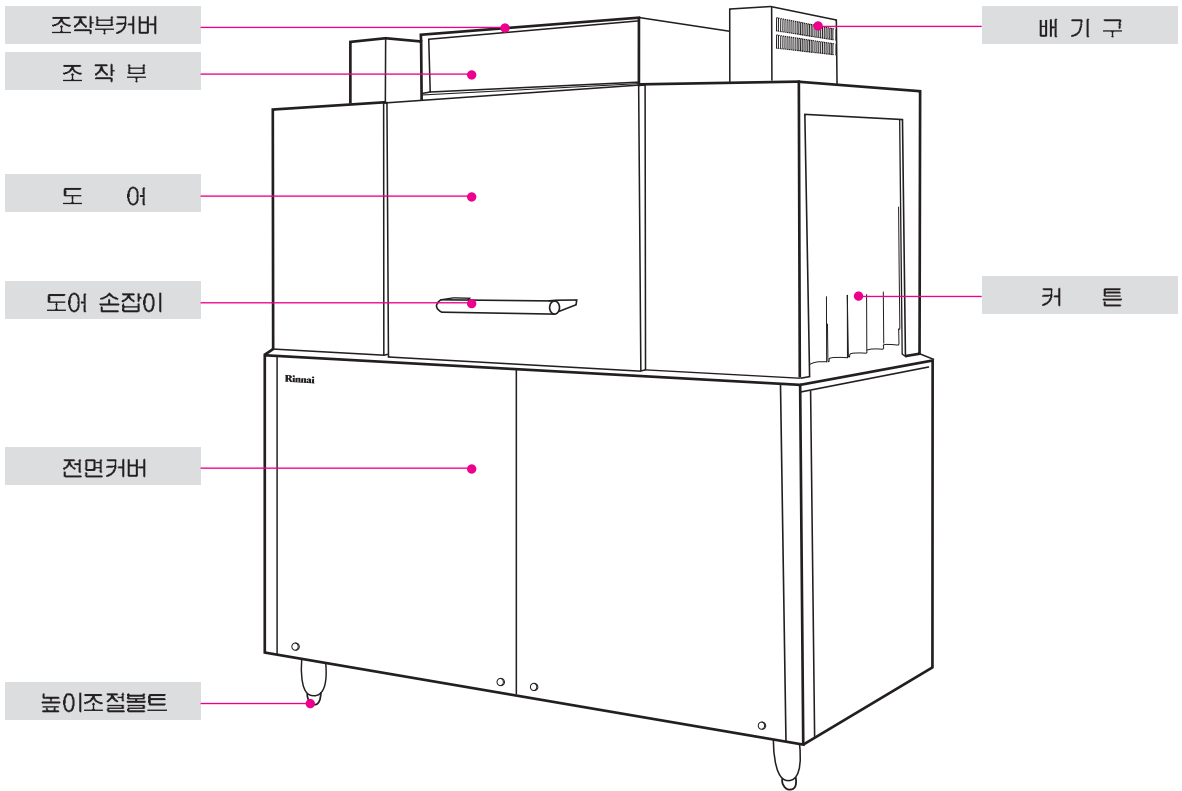

부속품



별매품



올바른 사용방법

조작부 표시

Rinnai



전원 급수 히팅 세척 행궁 컨베어

작동 표시등



세척수온도 표시창



운전

운전스위치



전원

RDWA-20R

전원스위치

- 전원램프 : 전원스위치를 "ON"하면 켜집니다.
- 급수램프 : 준비동작 중 부스터의 물이 급수될때 켜집니다.
- 히팅램프 : 세척수를 설정온도로 유지하기 위해 히터가 작동할때 켜집니다.
- 세척램프 : 운전스위치를 "ON"하면 켜집니다./세척 중일때 켜집니다.
- 행궁램프 : 준비동작 중 급수될때 켜집니다./행궁 중일때 켜집니다.
- 컨베어 : 운전스위치를 "ON"하면 켜집니다./랙 이송장치가 작동할때 켜집니다.

사용전 확인사항

1 가스부스터를 미리 작동 시켜주십시오

- 1) 급수 밸브를 여십시오.
- 2) 부스터의 전원을 켜십시오.
- 3) 온수온도를 90℃로 설정하십시오.
- 4) 설정온도에 도달하면 세척기를 작동하십시오.

※ 세척기는 가스부스터를 통해 급수가 됨으로 세척기를 작동하기전에 미리 가스부스터를 작동 시켜주십시오.

2 세척기 탱크안에 있는 필터가 바른 위치에 놓여 있는지 확인하십시오

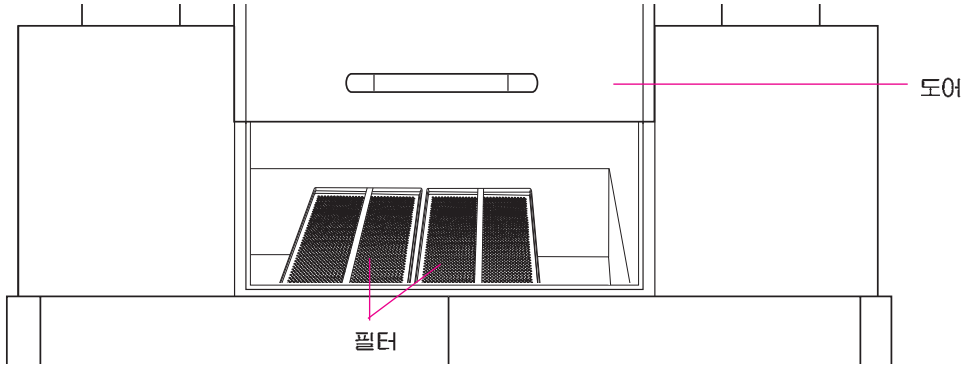

3 세척탱크안에 있는 배수파이프가 바른 위치에 놓여 있는지 확인하십시오.

• 배수파이프는 오른쪽 필터 안쪽에 있습니다

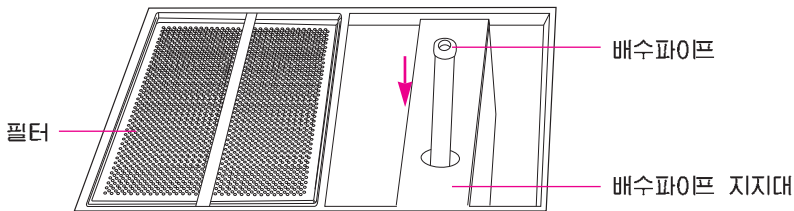

4 세제 공급장치에서 공급 튜브가 세제, 린스통에 바르게 연결되어 있는지 확인하십시오.

• 세제, 린스가 적정량인지 확인하십시오



☞ 심하게 오염되었거나 사용 후 오랜시간 방치된 그릇은 반드시 애벌세척 및 음식 찌꺼기를 제거한 후 사용하여 주십시오.

- 예) • 음식물을 직접 넣고 요리한 그릇
 • 찌개등이 탄 냄비
 • 구이 부착용 냄비 및 불판 등
 • 장시간 방치한 밥그릇 등

사용 방법

1 배전반에 연결된 메인전원을 켜다.

2 부스터를 가동시킨다.
 • 온수온도를 90°C로 설정하십시오.

3 세척기의 전원스위치를 켜다.
 (스위치를 “ON” 방향으로 올린다.)

- 1) 전원스위치를 켜면 준비동작을 위해 전원, 급수, 행궁램프가 켜지게 됩니다.
- 2) 행궁펌프를 통해 부스터의 물이 급수됩니다.
 (이때 부스터의 물 온도는 설정온도(90°C)에 도달되어있어야 합니다.)
- 3) 급수가 완료되면 히팅램프가 켜지게 됩니다. 이때 급수, 행궁램프는 꺼지게 됩니다.
- 4) 세척수가 설정온도에 도달하면 히팅램프가 꺼지고 전원램프만 켜지게 되며 이것으로 준비동작이 완료됩니다.
 ※전원스위치를 켜면 행궁펌프를 통해 급수가 되며 이로 인해 행궁램프가 켜지게 됩니다.

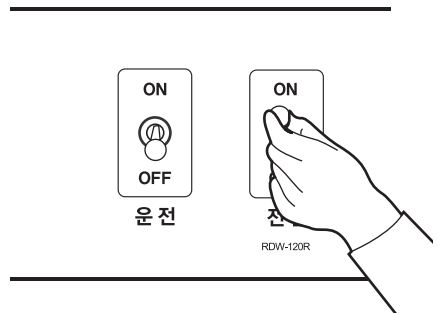

4 세척기의 운전스위치를 켜다.
 (스위치를 “ON” 방향으로 올린다.)

- 1) 운전스위치를 켜면 전원, 세척, 컨베이어램프가 켜지게 됩니다.
- 2) 세척노즐을 통해 세척수가 분사됩니다.
- 3) 랙이송용 컨베이어가 작동합니다.

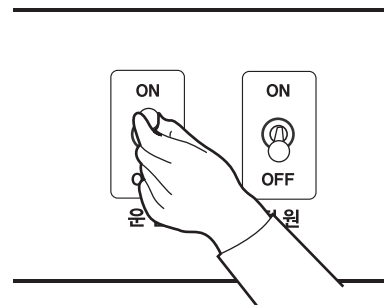

주 의

1. 운전스위치를 켜후 1분 이내에 랙을 놓지않을 경우 세척수분사와 컨베이어 작동이 정지합니다.
 (세척, 컨베이어램프 꺼짐)
2. 세척수분사와 컨베이어가 정지한 상태에서 랙을 놓으면 자동으로 재작동 합니다.
3. 세척수온도를 설정온도로 유지하기위해 간헐적으로 히터가 작동합니다.(히팅램프 켜짐)

사용 방법

5 랙을 넣는다

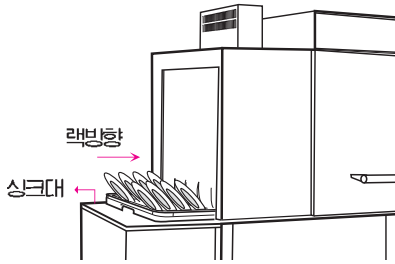

< RDW-120L, 좌타입 세척기 >

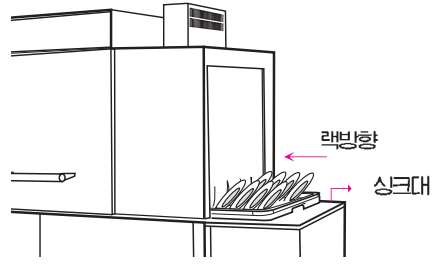

< RDW-120R, 우타입 세척기 >

- 1) 좌타입 세척기의 경우 왼쪽에서 우타입 세척기의 경우 오른쪽에서 랙을 넣습니다.
 - 랙은 2/3정도를 밀어 넣으십시오.
- 2) 랙을 밀어넣을 때에는 위 그림과 같이 배열된 접시가 바깥쪽으로 눕도록 랙을 넣으십시오.
 - 만약 접시를 반대방향으로 (안쪽으로 눕힐경우) 배열할 경우 세척불량 및 접시파손의 우려가 있습니다.
- 3) 랙이 세척기 반대 방향으로 나와 정지하면 세척이 끝난 것이므로 랙을 꺼내십시오.



주의

1. 세척이 완료된 랙을 꺼내지 않아 랙이 "리미트스위치"를 밀게 되면 세척기의 동작이 정지하고 랙을 꺼내면 자동으로 재작동 합니다.
2. 세척중에 도어를 열면 세척기의 동작이 정지하고 도어를 다시 닫으면 자동으로 재작동합니다.
3. 세척중에는 세척기 본체가 고온이며 배기구 및 양측면으로 다량의 수증기가 발생하므로 화상에 주의하십시오.
4. 심하게 오염되었거나 사용 후 오랜시간 방치된 그릇은 반드시 애벌세척 및 음식찌꺼기를 제거한 후 사용하여 주십시오.

식기의 올바른 배열 방법

• 세척 효과는 식기의 배열방법과 랙의 선택에 따라서 달라집니다.

- 접시, 쟁반 등의 식기류는 세워서 배열하십시오.
- 접시 배열시 작은 것은 바깥쪽, 큰 것은 가운데 쪽으로 배열하면 세척효과가 좋습니다.
- 작은 접시 배열수량은 14개 정도가 적당합니다.
- 큰 접시 배열량은 7개 정도가 적당합니다.

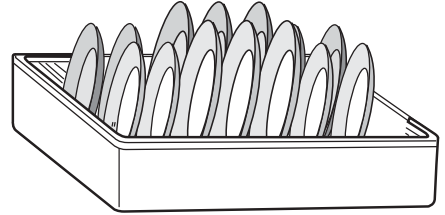

- 찻잔, 공기등 흡이 깊은 식기류는 옆에서 배열하십시오.

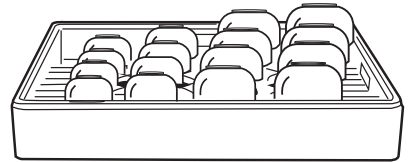

- 식기와 식기의 간격을 가능하면 넓게 배열 하십시오.
- 식기를 포개어 놓거나 바짝 붙여서 배열 하면 세척 효과가 떨어집니다.
- 접시와 그릇을 동시에 넣고 세척할 경우 세척성능이 떨어질 수 있습니다. 가끔씩 한 종류의 식기를 세척해 주십시오.

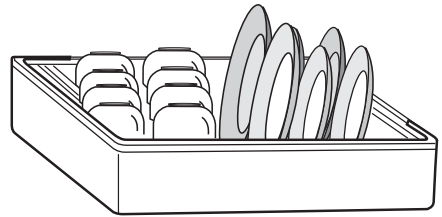

- 랙의 빈틈 사이로 가늘거나 작은 물건 등이 빠져나오면 세척 성능을 저하시키며, 식기 파손의 우려가 있으니 주의 하십시오. (특히, 숟가락, 젓가락등이 빠져나오지 않도록 주의하십시오.)

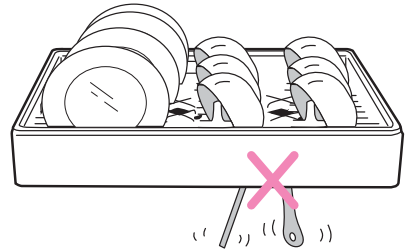

- 뜨거운 물에 의해서 변형될 수 있는 식기를 세척하지 마십시오.
- 내열온도 90°C이하의 플라스틱제 식기, 양은식기, 알루미늄 식기, 고급 식기류 등은 변형될 수 있으므로 세척기에 넣지 마십시오.
- 음식찌꺼기가 말라 붙었거나 많을 때는 반드시 미리 제거하고 넣어야 세척효과가 좋아집니다.



점검 및 손질

⚠ 경고



금지

■ 분해, 수리, 개조를 하지 마십시오.

- 당사 서비스요원 이외의 사람은 분해하거나 수리, 개조하지 마십시오.
이상작동으로 인한 상해를 입을 수 있습니다.



금지

■ 물을 뿌리지 마십시오.

- 조작부나 배기구 등에 물을 뿌리지 마십시오. 누전 쇼트로 인한 감전, 화재의 원인이 됩니다.



금지

■ 청소할 때 신나, 벤젠 등 인화성 물질을 사용하지 마십시오.

- 제품 손질을 위하여 신나, 벤젠 등 인화성물질을 사용하면 발화에 의한 화재가 발생할 수 있습니다.



행할 것

■ 제품내부, 배기구 등을 손질 할 때는 반드시 장갑을 끼고 손질하여 주십시오.

- 찰과상을 입을 수 있습니다.

⚠ 주의



행할 것

■ 점검 손질시에는 반드시 배전반에 연결된 메인 전원을 차단한 상태에서 장갑을 끼고 하여 주십시오.

- 감전, 화재, 찰과상 등의 상해를 입을 수 있습니다.

■ 점검 손질 후 에는 제품내부에 사용하던 공구 등 불필요한 물건이 없는가 확인하고, 제품에서 제거하여 주십시오.

- 제품고장, 화재 및 상해를 입을 수 있습니다.

매일 점검 하세요!



행할 것

- 배기구가 막히지 않았습니까?
- 커튼은 정위치에 조립되어 있습니까?
- 배수파이프는 정위치에 조립되어 있습니까?
- 세제, 린스는 충분합니까?

잘 읽고 올바르게 손질하여 주십시오!



경고

■ 제품의 손질 및 청소 할 때는 반드시 장갑을 착용하고 하십시오.

1. 제품의 표면

- 부드러운 천으로 잘 닦아 주십시오.
- 금속 및 나이론 수세미 등으로 제품표면을 닦으면 표면이 손상될 수 있습니다.

사용가능



부드러운천



스폰지수세미



중성세제

사용불가



나이론수세미



금속수세미



식용유



산성,알카리성세제



연마제



신나, 벤젠

2. 제품 전면부

- 청소 할 때 금속제 수세미 등으로 제품을 닦으면 표면이 손상됩니다.
- 세척 후 장시간 그대로 두면 세척 오물이 말라붙어 떨어지지 않을 수도 있습니다.
- 오염이 심할 경우 마른수건에 중성세제를 묻혀 닦고 다시 한번 깨끗한 수건으로 닦아 주십시오.
- 제품 뒷면에는 조작부가 있으므로 물 청소를 피해 주십시오.

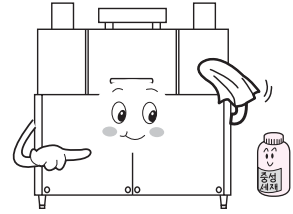

3. 탱크내부



주의

- 청소를 할 때는 반드시 장갑을 끼고 청소하여 주십시오.
- 청소를 하고 물기를 반드시 제거하십시오. (녹발생의 원인이 됩니다.)
- 세척 탱크 내부의 온도감열부는 딱딱한 솔이나 브러쉬 등으로 닦지 마십시오. 부드러운 솔이나 천으로 닦아 주십시오. 그렇지 않을 경우엔 성능이 나빠질 뿐만 아니라 수명이 짧아 집니다.
- 온도감열부를 필터로 충격이 가해지지 않도록 주의 하십시오.
- 탱크내부의 밑부분은 부드러운 브러쉬를 이용하여 닦아 주십시오.

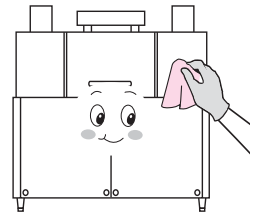

4. 부속 부품



주의

- 청소 할 때는 반드시 장갑을 끼고 청소하여 주십시오
- 세척 후 제품이 식으면 부속품인 세척 탱크 필터 등을 중성세제로 닦아 주십시오.
- 중성세제로 씻은 후 물기를 완전히 닦아 주십시오.
- ※ 장시간 물에 방치하면 녹발생의 원인이 됩니다.

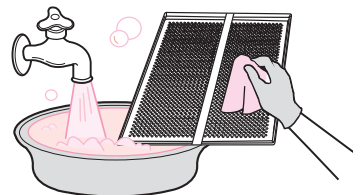

제품의 설치

설치상 주의할 점

- 제품을 바르고 안전하게 설치하기 위해서 본 설명서를 잘 읽고난 후 지정된 장소에 공사를 하여 주십시오.
- 급수관내의 이물질이나 지하수를 급수로 사용하여 생긴 침전물로 인하여 발생한 세척기의 고장에 대해서는 당사가 책임지지 않습니다.
- 본제품은 렌나이코리아에서 지정된 자격을 갖춘 기술자 외에는 제품설치를 할 수 없습니다.
- 소비자가 직접 설치하다가 발생한 제품의 손상 및 사고에 따른 책임은 개인에게 있습니다.
- 설치가 완료되면 사용설명서는 제품 사용자에게 전달하여 주십시오.
- 제품을 처음 설치할 때나 사용중 설치장소를 옮겨야 할 때는 반드시 렌나이 코리아 서비스 센터나 구입점에 문의해 주십시오.

설치하기 전에



행할 것

- 설치하는 장소의 전기가 제품의 제원과 맞는지 제품 우측면에 부착되어 있는 명판 내용을 확인하여 주십시오.
- 전원 : AC 3상 380V



행할 것

- 밀폐된 곳이나 환기가 잘 안되는 곳에는 설치하지 마십시오.
- 식기세척기를 설치하는 주위에는 가연성 물질 또는 인화성 물질 등 화재의 위험성이 있는 것은 두지 마십시오.
- 세척중 발생하는 수증기를 원활히 배출하기 위해서 제품윗면에 배기후드를 설치하는 것이 좋습니다.

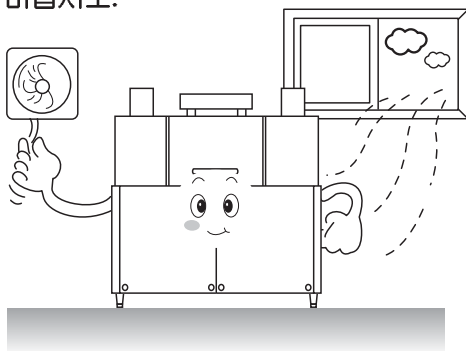

설치 장소

- 바닥이 단단하고 평평한 곳에 설치하십시오.
- 바닥이 미끄러울 때는 고무등 잘 미끄러지지 않는 것으로 다리를 받친 다음 설치하십시오.

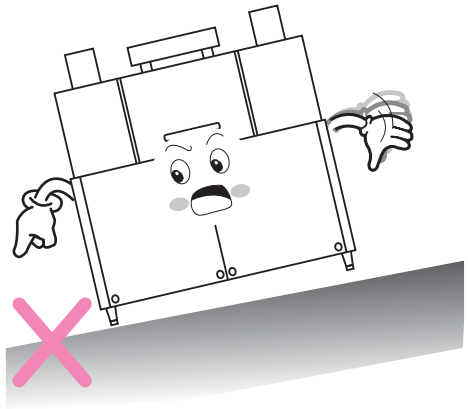

높이 조절

- 높낮이를 맞추어 흔들리지 않도록 하십시오.
- [높이 조절 볼트를 왼쪽으로 돌리면 다리가 높아집니다.
높이 조절 볼트를 오른쪽으로 돌리면 다리가 낮아집니다.

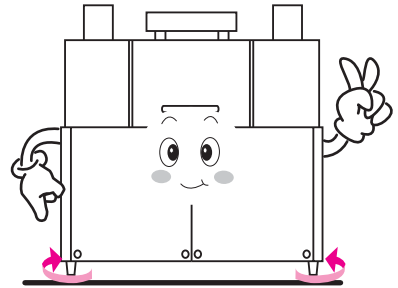

겨울철 동파주의

- 식기세척기 탱크에 있는 배수파이프를 빼서 배수를 시켜주십시오.
- 식기세척기 설치된 실내온도를 4°C 이상으로 유지하십시오.

설치장소의 선택

■ 설치장소를 결정할 때는 다음의 사항을 잘 읽고 나서 결정하여 주십시오.

1. 화재 예방에 대해서

- 가솔린, 벤젠, 접착제 등 인화성 위험물질을 다루는 장소에는 설치하지 마십시오. 화재의 위험성이 있습니다.
- 제품을 설치 할 장소의 주위벽과 천정 등이 방화상 안전하며 화재예방에 유효한 간격을 유지할 수 있는지 확인하여 주십시오.
- 이 제품은 옥내용이며, 비와 바람의 영향이 없는 장소 등에 설치하여 주십시오.
- 암모니아, 염소, 유황, 산류 등 부식성 가스가 발생하는 장소에는 설치하지 마십시오.
- 냉난방기의 냉·온풍 출구 부근은 피하여 주십시오.
- 전기설비 가까이에는 설치하지 마십시오.
- 사람의 출입이 잦은 장소에 설치하는 것은 피하여 주십시오.
- 계단이나 비상구 가까이 설치하는 것은 피하여 주십시오.

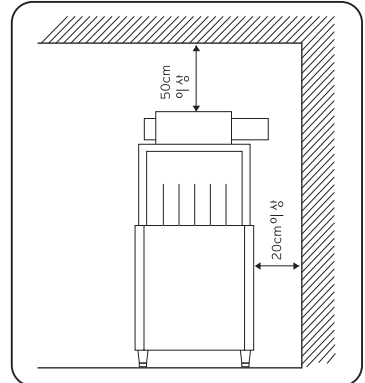

2. 보수점검을 위한 공간

- 제품의 점검·수리가 가능하도록 충분한 공간을 확보하십시오.
- 제품 전방은 60cm 이상의 공간을 만들어 주십시오.

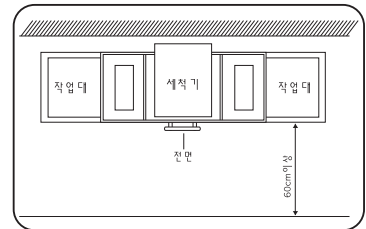

설치 전 제품종류(좌타입/우타입) 확인

1. 제품의 종류(좌타입/우타입)를 확인하십시오.

- RDW-120L(좌타입) : 세척할 랙을 세척기 왼쪽에서 넣는 타입
- RDW-120R(우타입) : 세척할 랙을 세척기 오른쪽에서 넣는 타입

2. 좌/우타입은 린스 체크밸브와 리미트스위치 설치위치가 서로 대칭입니다.

3. 좌/우타입의 설치 방법은 같습니다.

4. 본 사용설명서는 좌타입 세척기를 기준으로 작성되었습니다.

제품의 설치

전원 연결

1. 이제품은 “AC 3상 380V”가 필요합니다.
 - 전기배선에 대해서는 전문 전기설비 업소에 문의하여 주십시오.
2. 제품에 전원을 연결하기 전에 반드시 메인전원을 차단하십시오.
 - 감전의 위험이 있으므로 반드시 메인전원을 차단하십시오.
3. 제품윗쪽에 있는 조작부의 윗면 커버를 여십시오.
 - 조작부 양측면에 있는 나사 2개를 푸십시오.
4. 아래그림과 같이 전원을 연결하십시오.

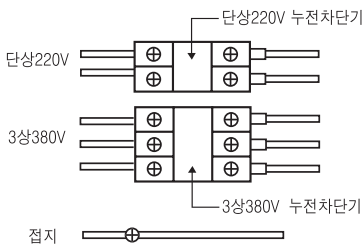
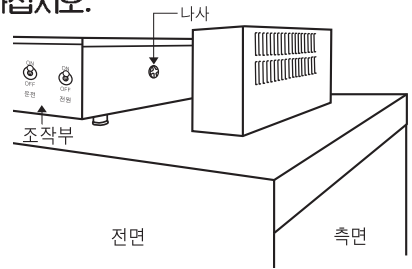

반드시 접지를 행할 것

- 전원선은 “nr.5 × 6mm²”을 사용하십시오.
 - 반드시 접지를 하십시오.
 - 전원 연결을 정확히 하지 않을 경우 제품고장 및 화재발생의 위험이 있습니다.
 - 전원 연결후 조작부 내부에 불필요한 전선등이 남지 않도록 주의하십시오.
5. 220V 누전차단기 및 380V 누전차단기 모두를 “켜짐”으로 해주십시오.
 6. 조작부 윗면 커버를 닫고 조작부 양측면의 나사를 조여주십시오.
 7. 메인전원에 반드시 적당한 배선용 차단기를 설치해 주십시오.
 8. 전원연결 후 반드시 제품이 정상작동하는지 확인하십시오.

세제공급장치 연결

1. 제품 조작부의 “운전” 및 “전원” 스위치를 “OFF”해 주십시오.
 - 감전의 위험이 있으므로 반드시 전원을 차단하십시오.
2. 제조사에 따라 조립방법이 다르므로 구입처에 문의하여 세제 공급장치에 맞게 연결해 주십시오.
 - 세제공급장치(린스체크밸브, 세제투입구, 세제/린스공급튜브, 세제농도센서 포함)는 별도로 구입하십시오.
 - 세제공급장치와 당사는 무관합니다.

제품의 설치

세제공급장치 연결

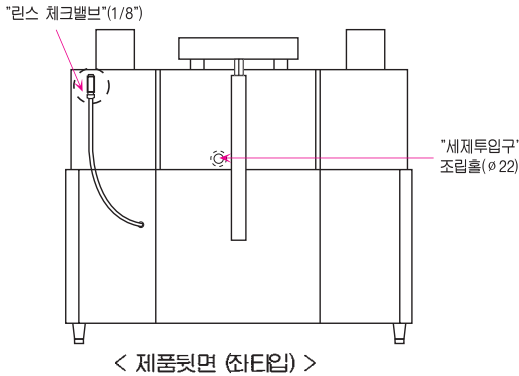

3. “린스체크밸브”와 “세제투입구”를 아래 그림과 같이 조립하십시오.

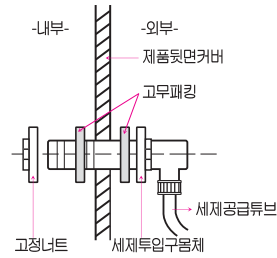
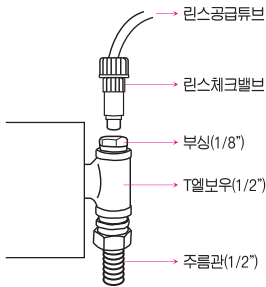

- 조립시 부품이 파손되지 않도록 주의 하십시오.
- 조립 후 누수여부를 반드시 확인하십시오.
- 제조사에 따라 부품모양 및 조립방법이 다를 수 있으므로 자세한 조립방법은 제조사 및 구입처에 문의 하십시오.

4. 세제농도 감지식 세제공급장치의 경우 제품전면의 “캡”을 너트를 풀어 제거한 후 “세제농도센서”를 아래 그림과 같이 조립하십시오.

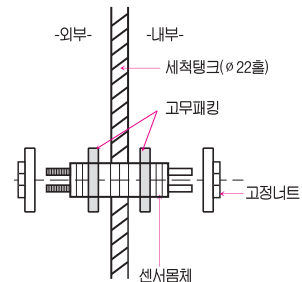
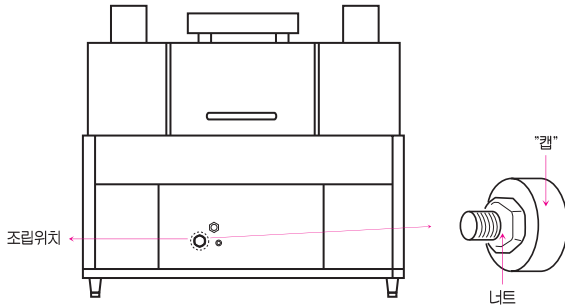

제품의 설치

세제공급장치 연결

- 세제농도센서와 세제공급장치를 전선(2x0.75mm²)으로 연결하십시오.
 - 조립시 부품이 파손되지 않도록 주의하십시오.
 - 조립 후 누수여부를 반드시 확인하십시오.
 - 제조사에 따라 부품모양 및 조립방법이 다를 수 있으므로 자세한 조립방법은 제조사 및 구입처에 문의 하십시오
5. 세제 공급 장치는 제조사에 따라 설치방법이 다르므로 반드시 제조사 또는 구입처에 문의 하여 설치하여 주십시오.
 6. 세제공급장치 사용방법에 따라 린스 및 세제의 적당한 투입량을 설정하십시오.
 7. 세제공급장치 및 세제, 린스는 린나이대리점에 문의하여 구입하십시오.
 - ※ • 반드시 락컨베어 세척기 전용 세제와 린스를 사용하십시오.
 - 부적절한 세제공급장치 및 세제, 린스 사용으로 인해 발생하는 문제에 대해 당사는 책임지지 않습니다.

가스부스터 권장사양

1. 가스부스터는 별도로 구입하십시오.(가스부스터와 당사는 무관합니다.)
2. 가스부스터 권장사양

열 량	36,000kcal/h이상 (흡열핀 부착 열교환기)
온수공급능력	11l /분 이상 (Δt 60°C, 20분 가동 기준)

- 권장사양의 가스부스터를 설치하지 않을 경우 세척능력(연속세척속도)이 떨어집니다.
3. 부적절한 가스부스터 설치로 인해 발생하는 문제에 대해 당사는 책임지지 않습니다.
 4. 자세한 사양은 린나이대리점에 문의하십시오.

제품의 설치

리미트스위치 설치(예 : 좌타입 세척기)

1. 리미트스witch는 세척이 완료된 랙이 작업대 밖으로 밀려 떨어지는 것을 방지하기 위한 안전장치입니다. 필요 시 설치하여 주십시오.

※작업대는 아래 그림과 같이 랙을 안내할 수 있게 골이 파인 작업대를 설치하십시오.

골이 없는 평평한 작업대를 설치할 경우 랙이 떨어질 수 있으므로 리미트 스위치를 설치하십시오.

2. 리미트스witch를 랙 출구쪽 작업대의 적당한 위치에 설치하십시오.

※주의 : 리미트 스위치 위에 물건을 올려 놓지 마십시오. 고장의 원인이 됩니다.

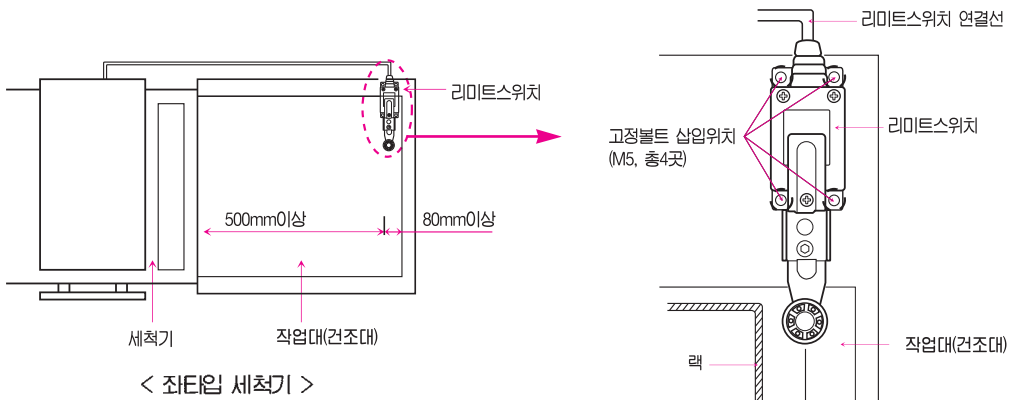

< 좌타입 세척기 >

- 1) 위 그림과 같이 랙 출구쪽 싱크대에 리미트스위치 위치를 결정한 후 고정 볼트 삽입위치에 지름6mm 홀 4개를 뚫는다.
- 2) M5 볼트와 너트를 이용하여 리미트스switch를 싱크대에 고정한다.
3. 리미트스switch 커버를 연후 연결선을 연결하십시오.

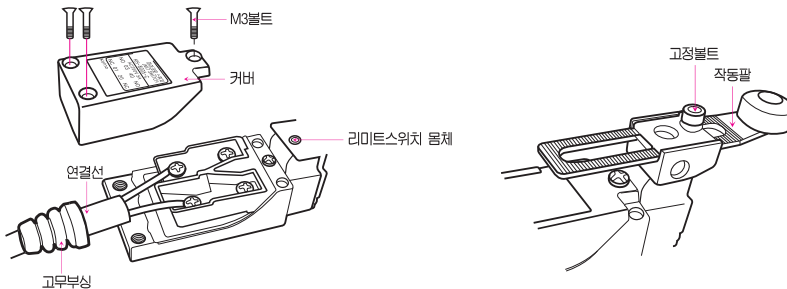

4. 작동팔의 고정위치를 결정한 후 고정볼트를 돌려 작동팔을 고정하십시오.
5. 리미트 스위치 연결선은 조작부의 "L/M1" 단자에 연결하십시오.
(조작부 내부에 동봉되어 있는 "전기결선도"를 참조 하십시오.)

※부적절한 리미트 스위치 설치로 인해 발생하는 문제에 대해 당사는 책임지지 않습니다.

6. 설치완료 후 작동상태를 꼭 확인하십시오.

제품의 설치

급수 연결

1. 세척기의 전원, 운전스위치 "OFF"방향으로 내리십시오. (전기차단)
2. 가스부스터의 전원을 끄십시오.
3. 아래 그림과 같이 세척기의 전면 커버를 여십시오.
 - 세척기 전면 하단부의 4곳에 조여 있는 너트를 푸십시오.

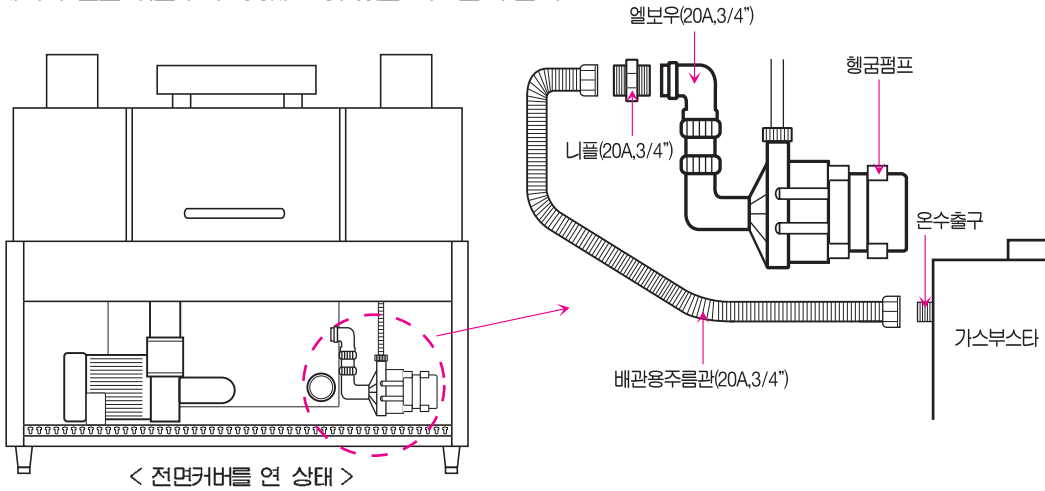

< 전면커버를 연 상태 >

4. 위 그림과 같이 가스부스터의 온수 출구와 세척기 행궁펌프의 엘보우를 배관용 주름관을 사용하여 연결하십시오.
 - 연결시 엘보우, 행궁펌프, 가스부스터에 무리한 힘을 가하지 않도록 주의 하십시오.
 - 배관소재는 KS규격품을 사용하십시오.
 - 연결에 필요한 주름관 및 배관소재는 시중에서 구입하십시오.
 - 급수연결관은 동결방지를 위하여 보온처리를 하십시오.
 - 배관내의 이물질은 제품고장의 원인이 됨으로 배관작업중 이물질이 들어가지 않도록 주의하십시오.
5. 연결 후 누수 여부를 반드시 확인하십시오.
6. 주름관이 찌그러지지 않도록 벽면과 제품사이를 20Cm이상 띄우십시오.
7. 지하수를 급수로 이용하는 것을 피해 주십시오. 부득이 지하수를 사용하는 경우에는 세관작업을 철저히 해 주십시오.
8. 세척기가 원활히 작동하기 위해서는 가스 부스터로 공급되는 급수압력이 0.5kg/Cm²이상 필요합니다.
 - 급수압력이 낮을 경우 펌프에 무리가가 고장의 원인이 됩니다.

제품의 설치

배수 연결

1. 제품 바닥면에 있는 배수구를 확인하십시오.

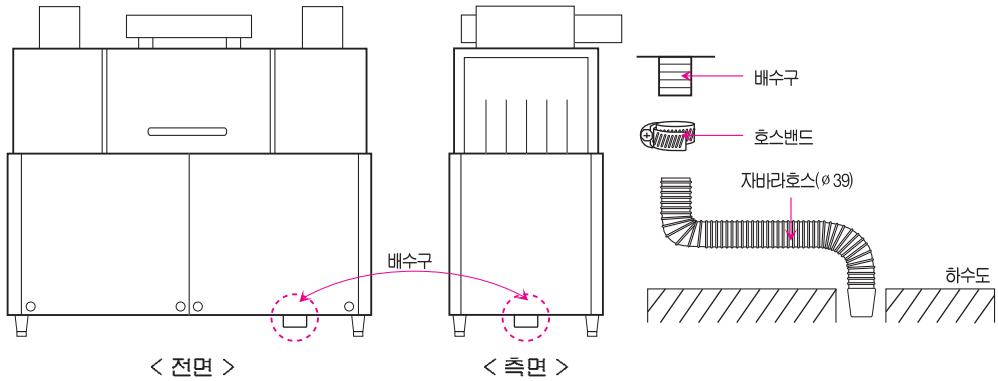

2. 위 그림과 같이 세척기 바닥면에 있는 배수구에 자비라 호스(φ 39)를 연결하고서 주방내 하수구에 연결하십시오.

- 연결시 세척기 배수구에 무리한 힘을 가하지 않도록 주의하십시오.
- 연결에 필요한 자비라호스(φ 39) 및 호스밴드는 시중에서 구입하십시오.

3. 자비라 호스는 지면에서 150mm이하 높이에 설치하십시오.

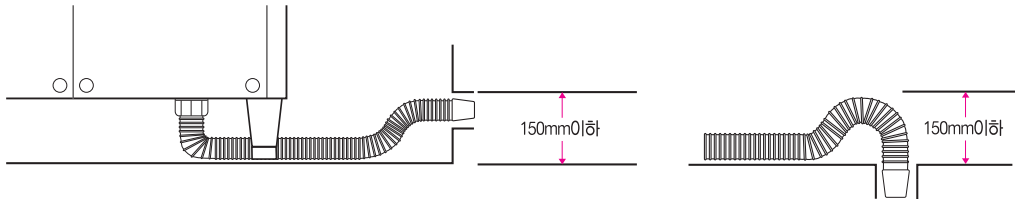

- 자비라 호스가 지면에서 150mm보다 높이 설치될 경우 주방 하수도 물이 세척기로 역류할 수 있으므로 반드시 150mm이하로 설치하십시오.
- 세척기의 원활한 배수를 위하여 가능한 자비라 호스를 낮게 설치하십시오.

4. 하수도는 타제품과 공동으로 사용하지 마십시오.

- 하수도 물이 제품으로 역류할 수 있으므로 하수도는 단독으로 연결하십시오.

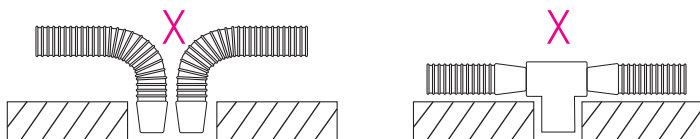

5. 물이 제품바닥으로 될 경우 제품고장의 원인이 됨으로 물이 튀지 않도록 주의하십시오.

손질하는 방법

- 식기세척기 몸체의 외부를 청결하게 유지해 주십시오.

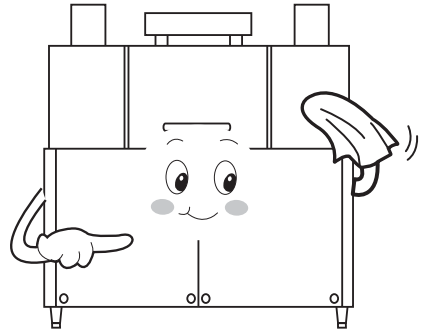

- 탱크 내부는 식기를 넣지 않고 운전하면 청결하게 보존되는 것이 가능합니다. 만일, 이물질이 묻어 있는 경우는 부드러운 천으로 닦아주십시오.
- 탱크 내부에 스케일이 끼여 있을 경우는 세제 구입처에 문의하여 스케일 제거제를 사용하여 약 10분정도 세척기를 작동시켜 주시면 스케일이 제거됩니다.

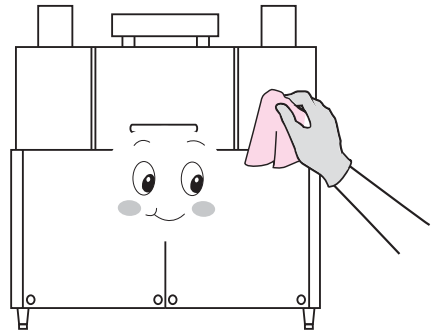

- 사용 후 필터(거름망)를 깨끗이 손질하여 주십시오.
- 필터(거름망)안에 고인 음식찌꺼기를 제거하여 주십시오.
- 필터(거름망)를 꺼내서 찌꺼기를 버리고 물로 깨끗이 씻어 주십시오.

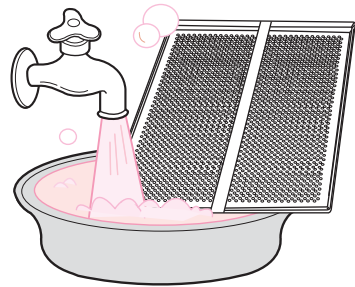

- 식기세척기 사용이 끝나면 반드시 세척수를 배수 시켜주십시오.
(세척수의 오염이 심한 경우 포함)
- 식기세척기 문을 열어서 탱크에 있는 배수파이프를 약간 회전시키면서 위로 빼면 세척수가 배수됩니다.
- ※ 배수 후 배수파이프를 다시 꽂아주십시오.
- ※ 배수는 1일 1~2회 배수시켜 주십시오.

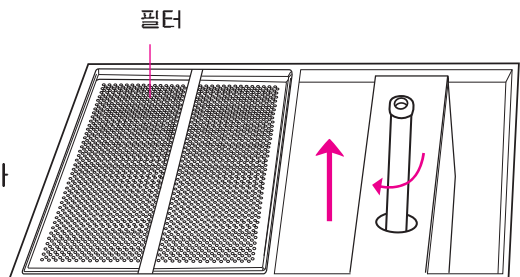

고장 신고를 하기전에

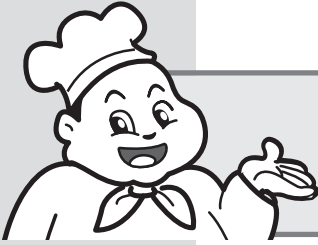

고장 수리를 의뢰하기 전에 아래 사항을 확인해 보시고, 그래도 이상이 있을시에는 서비스센터나 구입점에 연락해 주십시오.

고 장 현 상	확 인 사 항
전원이 들어 오지 않을 때	<ul style="list-style-type: none"> • 메인전원을 켜셨습니까? • 제품 내부의 누전차단기가 켜져 있습니까?
급수가 되지 않을 때	<ul style="list-style-type: none"> • 배수파이프는 정위치에 조립되어 있습니까? • 급수 밸브가 열려져 있습니까? • 가스부스터를 작동 시켰습니까?
세척중 갑자기 정지 했을 때	<ul style="list-style-type: none"> • 세척 완료된 랙이 리미트스위치에 밀고 있지 않습니까?
배수가 되지 않을때	<ul style="list-style-type: none"> • 배수호스가 꺾여 있지 않습니까? • 배수호스 끝을 너무 높게(150mm이상) 설치하지 않았습니까? • 배수호스가 이물질로 막혀있진 않습니까?
세척 상태가 나쁘다.	<ul style="list-style-type: none"> • 세척노즐에 이물질이 끼여 있지는 않습니까? • 세척수온도가 너무 낮지 않습니까? • 랙에 꽂혀 있는 식기가 서로 겹쳐 있지는 않습니까? • 세제가 없지 않습니까? • 식기에 마른 음식 찌꺼기가 붙어 있지 않습니까?
행굼 상태가 나쁘다.	<ul style="list-style-type: none"> • 행굼노즐에 이물질이 끼여 있지는 않습니까? • 행굼수 온도가 너무 낮지 않습니까? • 린스가 없지 않습니까? • 랙에 꽂혀 있는 식기가 서로 겹쳐 있지는 않습니까?
거품이 난다.	<ul style="list-style-type: none"> • 전용세제를 사용하였습니까? • 일반세제가 묻은 그릇을 넣지 않았습니까?

외 형 도

RDW-120R/L 외형도

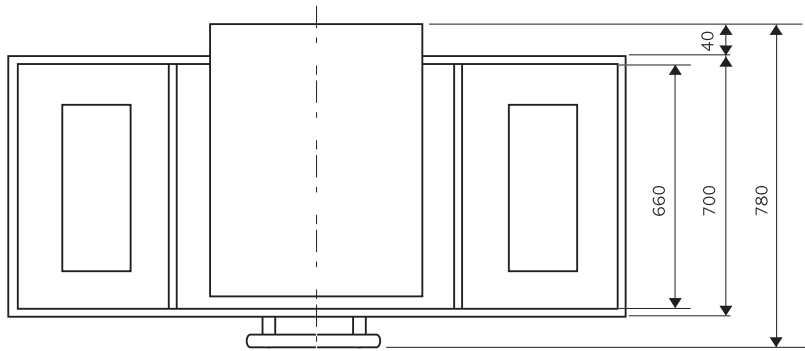

< 윗면 >

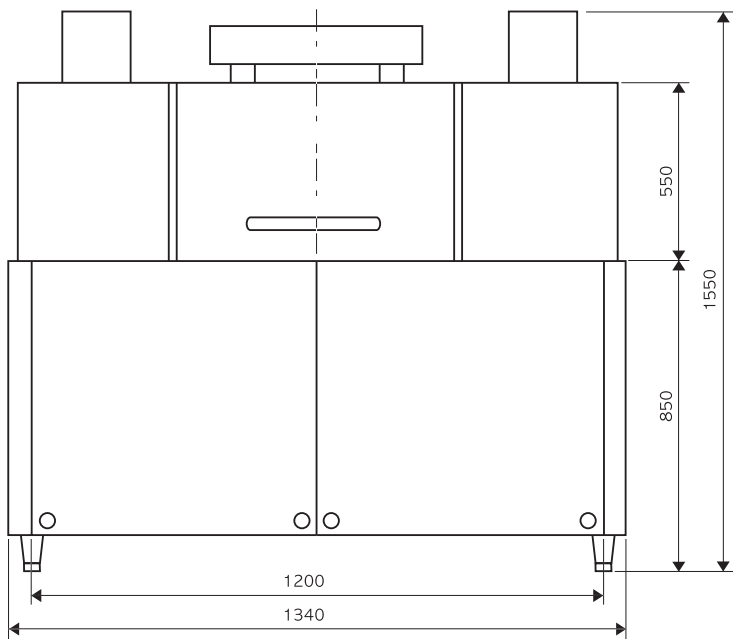

< 정면 >

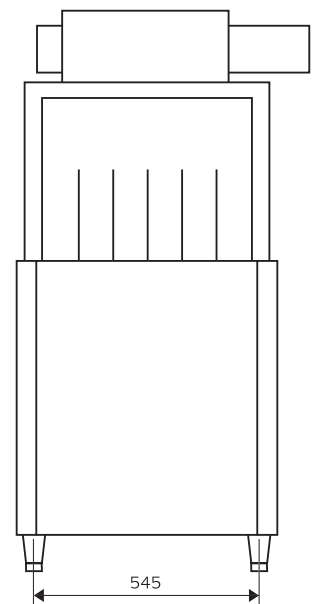

< 측면 >

제품제원

품명		상업용 렉컨베어 식기 세척기
항목		모델명
		RDW-120R / RDW-120L
크기 (mm)		1340(W) × 780(D) × 1550(H)
중량		170kg
세척능력		120랙/시간 (가스부스타 36,000kcal/h 사용시)
이송속도		1.3m/분
접속	급수	주름관 파이프 20A(3/4")
	배수	φ 39(자바라호스)
세척	방식	상하압력 임체분사 고정노즐
	유량	600 l/분
	탱크용량	77 l
행공	방식	상하압력 임체분사 고정노즐
	유량	22 l/분
전기	기어드모터	0.2kW/h
	세척모터	1.5kW/h
	행공모터	0.09kW/h
	히터	5kW/h
	최대소비전력	7.2kW/h
사용전원		AC 380V 3상 60Hz
안전장치		누전 차단장치
		과부하 차단장치
		도어 안전장치
		수위 제어장치
		기어드 모터 안전 장치

서비스를 신청하실 경우

고객의 권리

고객께서는 제품 사용중에 고장 발생시 구입일로부터 보증기간동안 무상서비스를 받으실 수 있는 [소중한 권리]가 있습니다. 단 고객 과실 및 천재지변에 의한 경우는 보증기간내이라도 유상 처리됨을 알려 드립니다.

유상서비스(고객의 비용부담)에 대한 책임

서비스 신청시 다음과 같은 경우는 보증 기간내라도 유상처리 됩니다.

- 1) 제품내에 이물질(물, 음료수, 커피, 장난감 등)이 고장이 발생하였을 경우
- 2) 설치 및 사용중의 외부충격으로 인하여 제품 파손 및 기능상의 고장이 발생한 경우
- 3) 신나, 벤젠 등 유기용제에 의하여 외관 손상 및 변형이 된 경우
- 4) 렌나이 정품이 아닌 부품 또는 소모품을 사용하여 제품 고장이 발생한 경우
- 5) 공사설명서상의 설치기준에 따라 설치하지 않아 고장이 발생한 경우
- 6) 가스종류, 가스압, 전기용량을 틀리게 사용하여 제품 고장이 발생하였을 경우
- 7) 고객이 제품을 임의로 분해하여 부속품의 분실 및 파손되었을 경우
- 8) 렌나이의 수리기사(사)가 아닌 사람이 제품을 수리 또는 개조하여 고장이 발생하였을 경우
- 9) 천재지변(낙뢰, 화재, 풍수해, 가스, 염해, 지진 등)에 의해 고장이 발생하였을 경우
- 10) 렌나이 제품 사용설명서내에 “안전상의 경고 및 주의”를 지키지 않아 고장이 발생하였을 경우
(“안전상의 경고 및 주의” 잘 지키면 제품을 오래 사용할 수 있습니다.)

제품구입 및 서비스 문의 1800-6677



동종업계 최초—

한국서비스품질 우수기업



렌나이 제품안내, 구입 및 서비스에 관한 상세한 정보를 원하시는 분은 인터넷 www.rinnai.co.kr로 문의 하십시오

Memo

Memo

제 품 보 증 서

**상업용
식기세척기**
품질보증기간 1년
부품보증기간 5년

서비스에 대하여

저희 린나이에서는 품목별 소비자 분쟁해결 기준(공정거래위원회 고시)에 따라 아래와 같이 제품에 대한 보증을 실시합니다. 서비스 요청시 린나이코리아(주) 또는 지정된 협력사에서 서비스를 합니다.

판매자 상호 및 연락처	(☎)
구입일 (판매자 기입란)	년 월 일

일반 제품을 영업용도로 전환하여 사용할 경우의 보증기간은 반으로 단축 적용됩니다.

	소비자 피해 유형	보증기간 이내	보증기간 이후
정상적인 사용 상태에서 발생한 성능, 기능상의 고장 발생시 부품보증기간내	• 구입 후 10일 이내에 중요한 수리를 요할 때	제품교환 또는 구입가환급	해당없음
	• 구입 후 1개월 이내에 중요한 수리를 요할 때	제품교환 또는 무상수리	해당없음
	• 제품 구입시 운송과정 및 제품 설치 중 발생한 피해	제품교환 (운송, 설치자책임)	해당없음
	• 교환된 제품이 1개월 이내에 중요한 수리를 요하는 고장발생	구입가환불	해당없음
	• 교환 불가능시	구입가환불	해당없음
	• 동일하자로 3회째 고장 발생시	제품교환 또는 구입가환급	유상수리
	• A로 다른 하자로 5회째 고장 발생시	제품교환 또는 구입가환급	유상수리
	• 소비자가 수리의뢰한 제품을 시업자가 분실한 경우	제품교환 또는 구입가환급	정액감가상각한 금액으로 환불
소비자의 고의, 과실로 인한 고장인 경우	• 부품보증기간내 수리용 부품을 보유하고 있지않아 수리가 불가능한 경우	제품교환 또는 구입가환급	정액감가상각한 금액으로 환불
	• 수리가 불가능한 경우	유상수리에 해당하는 금액징수 후 제품교환	유상수리 금액 징수 후 감가상각 적용 제품교환
기구세척, 조정, 사용설명, 설치 등 제품 고장이 아닌 경우	• 수리가 가능한 경우	유상수리	유상수리
	• 사용설명 및 분해하지 않고 간단한 조정시 • 인터넷, 안내나, 유선전화 등 외부환경 문제시 • 배송된 제품 초기 설치 및 판매점에서 부실하게 설치해 주어 재설치시 • 제품의 이동, 이사 등으로 인한 설치 변경에 의한 문제시 • 제품 내부 먼지, 헤드 등의 세척 및 이물 제거시 • 티셔 제품(소프트웨어 포함)으로 인한 고장 설명시	유상수리	유상수리
소비자 과실로 고장난 경우	• 소비자의 취급 부주의 및 잘못된 수리로 고장 발생시 - 가스종류, 가스압, 전기용량을 틀리게 사용하여 고장이 발생한 경우 - 외부충격이나 떨어뜨림 등에 의한 고장, 손상 발생시 - 당사에서 미지정된 소모품, 옵션품 사용으로 고장 발생시 - 사용설명서 내에 "주의사항"을 지키지 않아 고장 발생시	유상수리	유상수리
그밖의 경우	• 천재지변(낙뢰, 화재, 염해, 수해 등)에 의한 고장 발생시 • 소모성 부품의 수명이 다한 경우	유상수리	유상수리

- ※ 고장이 아닌 경우 서비스를 요청하면 요금이 청구되므로 서비스 신청전 사용설명서를 참고해 주십시오.
- ※ 이 보증서는 대한민국에서만 사용되며 다시 발행하지 않으므로 사용설명서와 함께 잘 보관해 주십시오.
- ※ 본 제품은 대한민국 국내전용 상품입니다. 해외에서는 사용이나 설치를 하지 않아 주시기 바랍니다. 해외에서 사용할 경우 생각지 못한 사고나 기구의 고장 원인이 됩니다. 만약, 해외지역에서 사용할 경우 당사에서는 사고 및 제품 수리를 포함하여 일체 책임지지 않습니다.

린나이코리아주식회사

www.rinnai.co.kr

☎ 제품구입 및 서비스 문의 1800-6677



동종업계 최초
한국 서비스품질 우수기업

소비자의 의견이나 불만 또는 피해를 신속하고 정확히 처리하는 기업에 대하여 산업통상지원부에서 우수기업으로 인정해주는 제도입니다.



제품구입 및 서비스문의
1544-3651



린나이 공식 홈페이지 www.rinnai.co.kr
린나이 제품물 www.rinnaimall.com
린나이 부품물 www.myrinnai.co.kr