

IHFB3000N  
IHFNB6000N  
IHB3031C

IHFW3034  
IHW3032C  
RIH-BF300AD

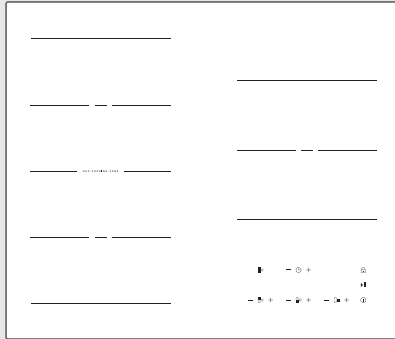

- 제품 사용 전 반드시 설명서를 읽어보시고, 항상 볼 수 있는 곳에 보관하세요.
- 설명서의 그림은 구입하신 제품과 일치하지 않을 수 있으며, 제품의 외관 및 규격 등은 제품 개선을 위해 사전 예고 없이 변경될 수 있습니다.
- 본 제품은 대한민국 국내 전용 상품입니다. 해외에서 사용 및 설치하지 말아주시기를 바랍니다. 해외에서 사용할 경우에 발생한 모든 사고 및 고장에 대해서 당사에서는 절대로 책임지지 않습니다. (DOMESTIC USE ONLY, 韩国内使用专用机, 海外地区使用品质概不负责)

## 인덕션 레인지 사용 및 설치설명서

Rinnai

# 목차

---

<b>사용하기 전에</b> .....	<b>3</b>
안전을 위한 주의 사항.....	3
<b>제품 살펴보기</b> .....	<b>7</b>
제품 외관.....	7
조작부.....	8
<b>올바른 사용 방법</b> .....	<b>9</b>
사용 전 확인사항.....	9
고온주의	9
터치식 조작부	9
자동 전원차단 기능	9
불끄기 잊음 방지 기능	10
전력제어 기능	10
제품 소음	10
인덕션에서 사용할 수 있는 용기	11
적당한 용기의 크기	12
제품 사용하기.....	12
전원 켜기	12
안전 잠금 기능	14
일시정지 기능	14
듀오쿠킹존 기능	15
타이머 기능	16
<b>유지·관리하기</b> .....	<b>18</b>
청소 시 주의 사항.....	18
<b>설치하기</b> .....	<b>20</b>
설치 전 확인사항.....	20
설치 시 주의사항.....	20
<b>제품 규격</b> .....	<b>25</b>
<b>문제 해결</b> .....	<b>26</b>
자가 진단 조치.....	26
<b>제품보증서</b> .....	<b>27</b>

# 사용하기 전에

제품을 사용하기 전에 반드시 사용설명서의 내용을 숙지한 후 사용하세요.

- ⚠ 위험** 지시 사항을 지키지 않았을 경우 사용자가 사망하거나 중상이 즉각적으로 발생할 수 있습니다
- ⚠ 경고** 지시 사항을 지키지 않았을 경우 사용자가 사망하거나 중상이 발생할 가능성이 있습니다.
- ⚠ 주의** 지시 사항을 지키지 않았을 경우 사용자가 상해를 입을 수 있으며 제품이 파손되거나 오작동할 수 있습니다.

## 안전을 위한 주의 사항

### ⚠ 위험

**반드시 지정된 전원을 사용하세요. (본 제품은 AC 220V 전용입니다)**

- 사용 전원의 전압이 명판에 지정된 전압과 일치하는지 확인하세요.
- 제품 명판은 제품 아랫면에 있습니다.
- 사용 전원이 명판의 표시와 다를 경우, 제품의 고장은 물론, 화재, 감전 사고의 원인이 됩니다.
- 이사할 경우에도 사용 전원과 제품 명판이 일치하는지 확인해 주세요.
- 본 제품의 전류 용량에 맞는 전용선과 콘센트를 사용하세요.
- 전자레인지, 오븐, 밥솥 등의 제품과 복합 사용 시 전원 공급에 문제가 될 수 있습니다.

**지진, 화재 시 또는 사용 중 이상 작동, 이상음, 이상한 냄새 등을 감지했을 때는 바로 사용을 멈추고, 전원코드를 콘센트에서 분리해 주세요.**

만약 제품 사용 중에 유리 상판이 깨지거나 갈라지면 전기적 충격을 피하기 위해 전원코드를 콘센트에서 분리해 주세요.

**제품을 향해 물을 뿌리지 마세요. (특히 청소 시)**

- 제품 내부에 주요 전자 부품 및 화구 관련 부품에 물이 침투하면 제품 고장은 물론 화재 및 상해의 직접적인 원인이 됩니다. 절대로 물을 뿌리지 마세요.
- 스팀청소기로 제품을 청소하지 마세요.

**절대로 분해, 수리 개조하지 마세요.**

- 임의로 분해, 수리, 개조하면 제품 안전에 영향을 줄 수 있습니다. 제품 고장이라고 생각될 때는 사용 설명서를 참고하거나 당사 서비스 센터에 문의하세요.

**AC 220V 전원 접지, 케이블공사에 대하여 관련 법규(전기용품 사용법, 전기공사법, 내선규정 등)를 준수하여 시공하세요.**

**승압 트랜스를 사용하는 경우 반드시 7kVA 이상의 제품을 사용하세요.**

## ⚠ 경고

스크래퍼는 유리 상판이 충분히 식은 후 사용하세요.

상판이 뜨거운 상태에서 청소하면 화상의 위험이 있습니다.

모서리, 테두리를 청소하실 때는 스크래퍼 사용을 피하시고 부드러운 천을 이용하여 증성세제로 닦아 주세요.

상판의 모서리 부분은 깨지기 쉬우니 조리 기구 이동 시 충격이 가해지지 않도록 주의하세요.

스크래퍼의 칼날에 주의하세요.

유리가 파손되면 감전될 수 있으므로 반드시 사용을 중지하시기를 바랍니다.

인공심장기 등 신체 내부에 기계적 장치를 지닌 사람은 전문의와 상담 후 사용하세요.

제품 사용 중 신체 내부 기계적 장치에 영향을 줄 수 있습니다.

전원 연결 및 설치는 시공자와 협의하여 설치 환경에 맞도록 설치하세요.

전용 용기가 조리 영역을 벗어나지 않도록 주의하세요.

제품에 표시된 조리 영역보다 큰 용기 또는 조리 영역의 중간에 위치하지 않으면 조리 시간이 오래 걸리거나 제품이 손상될 수 있습니다.

제품의 흡기 홀, 배기 홀을 막거나 막히지 않게 주의하세요.

제품 내부가 과열되어 화재 및 제품 고장의 위험이 있습니다.

제품의 흡기 홀, 배기 홀이나 제품의 틈에 수저, 나이프, 포크, 금속물 등 이물질을 넣거나 들어가지 않도록 주의하세요.

감전, 화재의 원인이 됩니다.

포장재(비닐, 스티로폼 등)는 어린이의 손이 닿지 않는 곳에 보관하거나 폐기하세요.

포장재에 의한 질식의 원인이 됩니다.

반려동물이 제품 가까이 가거나 제품 위로 올라가지 않도록 주의하세요.

조작부 터치로 인한 제품 작동으로 화상 및 화재의 위험이 있습니다.

플러그 및 전원코드부를 반려동물이 물어뜯거나 못과 같이 날카로운 금속 물체로부터 충격을 받지 않도록 주의하세요.

- 플러그 및 전원코드의 파손은 합선, 감전, 화재 등의 원인이 됩니다.
- 수시로 플러그와 전원코드의 상태를 확인하세요.

안전을 위해서 반드시 접지하세요.

단, 가스관, 플라스틱 수도관, 전화선 등에는 접지하지 마세요.

감전, 화재의 원인이 됩니다.

사용 중 신체나 의복이 화구 가까이 가지 않도록 하세요.

의복에 불이 붙거나 화상을 입을 수 있습니다.

조리 용기 검출기가 사용되고 있지만 조리 용기 검출기의 오작동이 발생할 수 있으므로 제품의 전원이 켜진 상태에서는 유리 상판에 손을 대지 마세요.

반드시 기준에 맞는 설치장에 설치한 후 사용하세요.

기준에 맞지 않게 설치하면 제품이 정상 작동을 할 수 없을 뿐만 아니라 불안정한 고정은 제품의 고장, 화재 및 감전의 직접적인 원인이 됩니다.

싱크대 상판 따내기 치수

상판에 제품 설치를 위한 상판 따내기 작업이 필요합니다. (20~23쪽 설치하기 참조)

코드가 파손되었을 경우 사용을 중단 후 당사 서비스 센터에 연락하여 교체하세요.

- 손상된 케이블로 감전의 원인이 될 수 있습니다.
- 코드가 파손될 경우 위험 요소를 피하고자 제조자나 그 대리점 또는 유자격자가 교체해야 합니다.

이 기기는 신체, 감각, 정신 능력이 없거나 경험, 지식이 부족하여 감독 및 지시 없이 안전하게 기기를 사용할 수 없는 사람(어린이 포함)이 사용하도록 만들지 않았습니다.

**어린이의 접근을 막아 주세요.**

화상 및 감전의 위험이 있습니다.

**불붙기 쉬운 물건을 제품 가까이 놓지 마세요.**

제품 과열로 인한 제품 고장 및 화재의 원인이 됩니다.

**조리 외 다른 용도로 사용하지 마세요.**

의류의 건조 또는 다른 가연물의 점화를 위한 용도 등으로 사용하면 화재 및 제품 파손의 원인이 됩니다.

**젖은 손으로 제품을 만지지 마세요.**

제품이 오작동 되어 화상 및 감전의 위험이 있습니다.

**다른 조리 용기에서 미리 가열된 기름(식용유 등)을 사용하지 마세요.**

정확한 온도 감지를 못하게 되므로 이상 작동 및 화재의 원인이 됩니다.

**싱크대 상판의 재질이 금속성일 경우, 사용자의 안전과 제품의 보호를 위해 추가 조치(절연테이프, 절연 패드 등)하여 제품의 금속부와 절연이 되도록 하세요.**

**화구와 용기 사이에 알루미늄 호일 또는 그 외 보조 용구, 실리콘 패드, 천, 종이 등을 깔고 사용하지 마세요.**

정확한 온도 감지를 할 수 없어 화재와 고장의 원인이 됩니다.

**유리 상판 전체를 덮어씌우는 보조 용구 또는 커다란 철판을 사용하지 마세요.**

이상 과열에 의한 화재 및 제품 파손의 원인이 됩니다.

**유리 상판에 무리한 하중 및 외부 충격을 가하지 마세요.**

심한 충격에 의한 파손으로 과열이나 화재, 감전의 원인이 됩니다.

**유리 상판을 조리대로 사용하지 마세요.**

제품 파손의 우려가 있습니다.

**전원코드를 임의로 연장하지 마세요.**

- 멀티탭이나 다른 기기와 병행 및 전원코드를 연장하여 사용 시 감전, 화재의 원인이 됩니다.
- 변압기를 사용하는 경우 변압, 주파수, 정격전류 조건이 다르면 감전, 화재의 원인이 됩니다.

**전원코드를 무리하게 구부리거나, 잡아당기거나, 비틀거나 묶지 마세요. 또한 금속부에 걸거나, 무거운 물체를 올려놓거나 사이에 끼워 넣거나 제품 뒤쪽으로 밀어 넣지 마세요.**

감전, 화재의 원인이 됩니다.

**볶음, 프라이 등 소량의 식용유를 사용하는 조리의 경우 식용유의 급격한 온도 상승으로 화재가 발생할 수 있으니 주의해 주세요.**

**빈 조리 용기를 올려놓고 가열하거나, 소량의 조리물을 지나치게 가열하지 마세요.**

- 화상, 조리물의 발화, 냄비의 손상 우려가 있습니다.
- 조리 용기가 변형되어 제품 고장의 원인이 됩니다.

**음식물을 조리면 위에 보관하지 마세요.**

**기기가 외부 타이머나 별도의 원격 제어 시스템을 수단으로 하여 작동하게 되어있지 않습니다.**

## ⚠ 주의

환기가 잘 되는 곳에 설치하고 사용해 주세요.

나이프, 포크, 숟가락 등의 금속재는 뜨거워질 수 있으니 제품 표면에 두지 마세요.

화상의 위험이 있습니다.

사용 중과 사용 후 제품이 식을 때까지 손을 대지 말아주세요. 특히 어린이의 접근을 막아주세요.

제품이 매우 고열이기 때문에 화상을 입게 됩니다.

전원을 켜 채로 제품에서 떠나지 마세요. (외출, 취침 등)

사용 중에는 항상 사용자의 주의가 필요합니다.

TV나 라디오 등 전자제품 근처에 설치하지 마세요.

• TV나 라디오에 잡음이 발생하거나 TV 화상이 일그러질 수 있습니다. 이를 방지하기 위해 TV나 라디오에서 4m 이상 간격을 유지하세요.

직화구이 냄비는 절대로 사용하지 마세요.

직화구이 냄비나 무수 냄비에 들어 있는 맥반석의 과열로 인하여 유리 상판이 파손될 수 있습니다.

조작부 사용 시 끝이 뾰족하거나, 날카로운 물건을 사용하지 마세요.

제품 파손에 의한 상해를 입을 수 있습니다.

밀봉된 즉석식품, 통조림 캔 등을 그대로 가열하지 마세요.

폭발에 의한 제품 파손 및 부상의 우려가 있습니다.

사용할 용기의 바닥을 깨끗이 한 후 사용하세요.

냄비 바닥에 이물질이나 그을음이 묻어 있는 상태로 조리하면 효율이 떨어질 뿐만 아니라 화재의 원인이 됩니다.

각 단계별 최고 온도 유지를 위해 자동으로 켜지고 꺼지고를 반복합니다. 고장이 아니므로 안심하고 사용하셔도 됩니다.

조작부는 항상 깨끗하고 건조하게 유지하세요.

오작동에 의한 화재의 원인이 됩니다.

유리 상판을 항상 깨끗하게 유지해 주세요.

오염된 상태로 조리하면 효율이 떨어질 뿐만 아니라 화재의 원인이 됩니다. 특히 설탕을 포함한 오염물은 오랫동안 방치하면 유리가 상하는 원인이 됩니다.

전원코드에 손이나 발, 기타 물체가 걸려 조리 용기가 이탈 및 제품이 낙하하지 않도록 주의하세요.

화상 및 감전, 제품 파손의 우려가 있습니다.

조리 시 기름으로 인한 연기가 많이 발생하면 곧바로 전원을 끄고 제품 또는 기름을 냉각시켜주세요.

기름이 과열되면 발화할 우려가 있습니다.

조리 시 내용물이 튀거나 조리 용기가 움직이는 경우가 있으니 주의하세요.

화상의 위험과 상판 파손의 원인이 됩니다.

튀김 요리 중에는 기름이 튀는 것에 주의하세요.

기름이 튀어 화상의 원인이 됩니다. 특히 물기가 많은 조리물이나 물을 붓지 마세요.

튀김 요리는 뚜껑을 열고 요리하세요.

뚜껑을 닫고 조리 시 용기 내부 온도가 과도하게 올라갈 우려가 있습니다.

전용 용기를 사용해 주세요. (11쪽 참조)

부적절한 용기를 사용하면 효율이 떨어져 조리 시간이 오래 걸릴 수 있습니다.

구입 초기에 사용하실 때 냄새가 날 수 있습니다. 사용 후 일시적으로 냄새가 나는 현상이며 고장이 아닙니다.

본 제품은 가정용 및 다음과 같은 유사 적용에 사용될 목적으로 제작되었습니다.

- 상점, 사무실 및 기타 작업 환경 내에서 직원이 사용하는 주방영역
- 호텔, 모텔 및 기타 숙박업소 환경에서의 고객에 의한 사용
- 민박 형태의 환경(Bed and breakfast type environments)
- 농가

# 제품 살펴보기

## 제품 외관

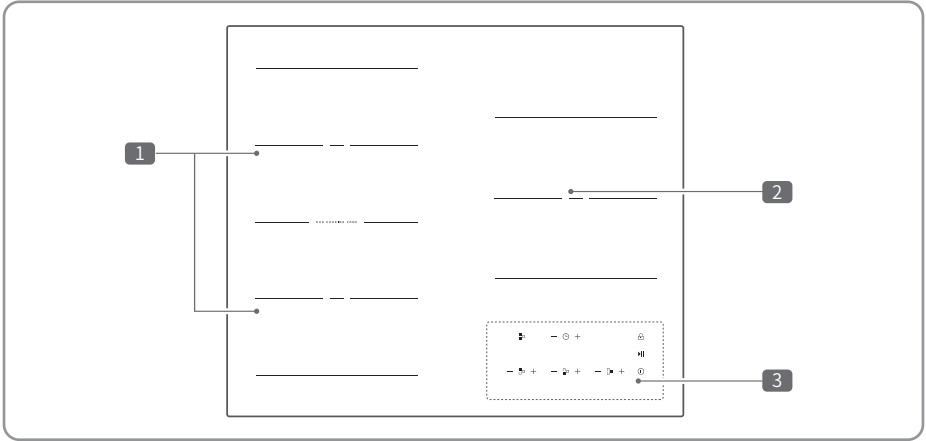

### 1 화구

출력 : 1,600W  
※부스터 작동 시 ( 2,000W)

### 2 화구

출력 : 2,000W  
※부스터 작동 시 ( 3,000W)

### 3 조작부

손으로 가볍게 터치하여 제품을 사용할 수 있습니다.

## 부속품



스크래퍼



사용설명서

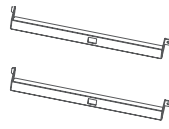

확장브라켓(2EA)



브라켓 고정나사(3EA)  
※여분나사 1개 포함

### 참고

- 부속품의 수량이 정확히 맞는지 확인해 주세요.
- 제품에 붙어있는 테이프, 스티로폼, 종이류, 비닐류 등은 제거해 주세요.
- 사용설명서는 항상 찾기 쉬운 곳에 잘 보관해 주세요.
- 단순 교체 부품, 소모성 부품은 서비스 접수없이 공식 부품물([www.myrinnai.co.kr](http://www.myrinnai.co.kr))에서 구매할 수 있습니다.

## 조작부

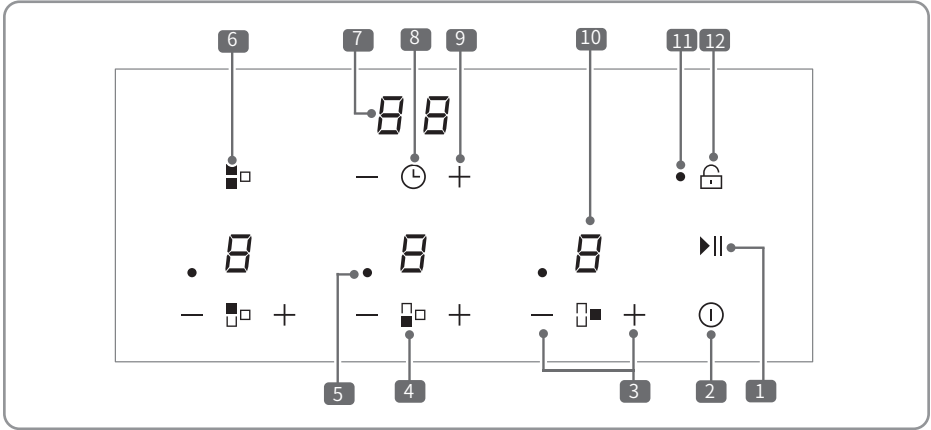

<p><b>1</b> 일시정지/해제 버튼</p>	<ul style="list-style-type: none"> <li>일시적으로 모든 기능을 멈추거나 해제할 수 있습니다.</li> </ul>
<p><b>2</b> 전원 버튼</p>	<ul style="list-style-type: none"> <li>제품을 켜거나 끌 때 사용합니다.</li> <li>사용 중 전원 버튼을 누르면 작동 중인 화구의 모든 스위치가 꺼지도록 하는 안전장치를 포함하고 있습니다.</li> </ul>
<p><b>3</b> 화력 조절 버튼</p>	<ul style="list-style-type: none"> <li>해당 화구의 화력을 조절할 수 있습니다.</li> <li>1~9단, 부스터(P)단계까지 조절할 수 있습니다.</li> <li>※ 부스터(P) : 최대화력</li> </ul>
<p><b>4</b> 화구 선택 버튼</p>	<ul style="list-style-type: none"> <li>사용을 원하는 화구를 선택할 수 있습니다.</li> </ul>
<p><b>5</b> 타이머 설정 화구 표시 LED</p>	<ul style="list-style-type: none"> <li>현재 타이머가 설정된 화력표시부 옆의 LED가 켜지면서 표시됩니다.</li> </ul>
<p><b>6</b> 듀오존 버튼</p>	<ul style="list-style-type: none"> <li>왼쪽 2개의 화구를 동시에 사용할 수 있습니다.</li> <li>※ RIH-BF300AD에는 듀오쿠존 기능이 없습니다.</li> </ul>
<p><b>7</b> 타이머 표시부</p>	<ul style="list-style-type: none"> <li>설정된 타이머 시간을 표시해 줍니다.</li> </ul>
<p><b>8</b> 타이머 선택 버튼</p>	<ul style="list-style-type: none"> <li>타이머 기능을 사용할 수 있습니다.</li> </ul>
<p><b>9</b> 타이머 조절 버튼</p>	<ul style="list-style-type: none"> <li>타이머 설정 시간을 0~99분까지 조절할 수 있습니다.</li> </ul>
<p><b>10</b> 화력 표시부</p>	<ul style="list-style-type: none"> <li>해당 화구의 설정된 화력이 표시됩니다.</li> </ul>
<p><b>11</b> 잠금 설정 표시 LED</p>	<ul style="list-style-type: none"> <li>안전 잠금 기능이 설정되면 LED가 켜지면서 표시됩니다.</li> </ul>
<p><b>12</b> 잠금/해제 버튼</p>	<ul style="list-style-type: none"> <li>안전 잠금 기능을 설정하거나 잠금 상태를 해제합니다.</li> </ul>



# 올바른 사용 방법

---

## 사용 전 확인사항

다시 한번 더 확인하세요.

- 조리 용기가 적당한지 확인하세요.
- 조리 용기가 제품 밖으로 나오지 않았는지 확인하세요.

준비

- 음식물 담은 조리 용기를 유리 상판 표시에 맞춰 올려놓으세요.
- 조리 용기의 밑면이 평평한 것을 사용하세요.
- 조리 용기의 밑면과 유리 상판의 면에 물기, 기름기 등이 묻어 있지 않도록 깨끗이 닦은 후 사용하세요.

## 고온주의



주의

- 유리 상판이 뜨거우면 조작부에 **H**가 표시되어 주의할 것을 알려줍니다.
- 전원이 꺼지거나 화구를 끈 이후에도 유리 상판이 식을 때까지 **H** 표시가 계속됩니다.
- **H** 표시가 꺼진 후에도 상판이 뜨거울 수 있으니 주의하세요.

## 터치식 조작부

- 손으로 가볍게 조작하는 방식으로 조작과 청소가 간단합니다.
- 조작부는 항상 청결하고 깨끗하게 유지하시고 냄비 등을 올려놓지 마세요. 제품이 오작동(꺼짐 등)하거나 에러가 발생할 수 있습니다.
- 조리가 끝나면 반드시 전원을 꺼주시고 다시 한번 확인해 주세요.

## 자동 전원차단 기능

- 전원 켜고 20초 이내 다른 조작이 없으면 전원이 자동으로 꺼집니다.

## ■ 불끄기 잊음 방지 기능

- 화구는 설정을 바꾸지 않고 오랜 시간 지속해 사용하면 일정한 최대 작동 시간이 지나 안전을 위해 자동으로 꺼집니다.
- 다시 사용하려면 전원을 켜고 설정하세요.
- 화구에 냄비가 없이 사용할 경우 화력 및 타이머 표시부에 **L**가 표시됩니다.

화구 출력	최대 작동 시간	화구 출력	최대 작동 시간
1 단	10시간	5 단	3시간
2~3 단	5시간	6~8 단	2시간
4 단	4시간	9 단	1시간

※P단의 경우 10분 작동 후 9단으로 자동 변경됩니다.

## ■ 전력제어 기능

- 최대 소비전력 3.4kW에 맞추어 사용할 수 있도록 전력제어 방식을 채택하고 있습니다.
- 전력제어 중에는 단독 화구 사용 시보다 조리 시간이 오래 걸릴 수 있습니다.

설정할 수 있는 최대화력 (전력제어 시)

화구	최대 화력 조합						
	6	P	8	8	-	9	P
왼쪽 전면	6	P	8	8	-	9	P
왼쪽 후면	6	8	P	-	8	9	-
오른쪽	6	-	-	9	9	-	7

## ■ 제품 소음





IH 레인지는 다음과 같은 소음이 날 수 있으나 이와 같은 소음은 정상적인 현상입니다.

- 냉각팬이 작동하는 ‘부웅’ 하는 소리
- 높은 출력으로 작동시킬 때 ‘위잉 또는 지직’ 하는 소리
- 다중바닥을 가진 용기를 사용할 때 열에 의해 용기가 늘어나며 ‘딱딱’ 하는 소리

## ■ 인덕션에서 사용할 수 있는 용기

- IH(Induction Heating)용 마크가 표시된 용기만 사용할 수 있습니다.
- 용기 밑바닥이 평평하고 두꺼운 것이 적합합니다.
- 용기의 크기나 구성 성분에 의해 화구별로 작동하지 않을 수 있으며 화력이 약해질 수도 있습니다.
- 볶음, 구이와 같은 그릴 요리 시 화력 조절을 하세요. 화력이 강하여 과열 방지 기능이 동작할 수 있습니다.
- 사용 용기는 아래 표를 참고하여 올바르게 사용해 주세요.

재질 (사용가능)	철, 무쇠	-
	법랑	• 빈 법랑 냄비를 연소하거나 놓여붙지 않도록 해주세요. 바닥면 법랑이 녹아 타면서 상판 유리가 손상될 수 있습니다.
	IH 스테인리스	• IH용을 사용하세요. (자성을 띤 용기) • IH용기 중에서 통 3중, 통 5중, 바닥 3중 재질의 용기를 사용하세요. 너무 얇거나 작으면 작동이 안 될 수 있습니다.
재질 (사용불가)	내열글라스, 동	-
	도기(뚝배기, 돌솥 등)	• 시판되는 도기, 알루미늄 용기는 IH용이라도 사용하지 마세요. 고장 또는 화력이 약해져 조리되지 않을 수 있습니다. • 바닥에 동, 알루미늄이 붙어 있는 용기
	일반 스테인리스	• 철의 함유량에 따라 작동하지 않습니다.
	알루미늄	• 바닥에 원판(디스크)을 부착한 용기, 바닥에 철을 뿌린 냄비(용사 냄비)는 사용가능하지만 권장하지 않습니다.

형상 (사용가능)	• 바닥이 평평하고 제품 상판과 밀착되는 용기	• 인덕션이 가능한 용기 표시
	 (밀착 상태)	
형상 (사용불가)	• 바닥이 약 2mm이상의 휨이나 다리가 있는 냄비 (바닥이 휘 냄비는 소리가 발생하기 쉽습니다.)	• 냄비 바닥에 동 또는 알루미늄이 붙어 있는 것 • 바닥 직경이 기준 이외의 것 • 바닥이 둥근 냄비 (중화 냄비 등)
	 (약 2mm 이상)  (다리가 있는 냄비)	

- 바닥이 얇은 용기는 바닥이 변형될 수 있습니다. 낮은 화력으로 사용해 주세요.
- 바닥이 얇은 용기 또는 이미 바닥이 변형된 용기는 강화력으로 가열하게 되면 용기가 빨강계 달아오를 경우가 있습니다.
- 용기의 종류 및 용기 안의 물량에 따라 찹, 찌 등 공진하는 소리 및 미세한 진동이 발생할 수 있습니다. (용기의 종류에 따라 공진 소리가 큰 경우가 있습니다.)

## ■ 적당한 용기의 크기

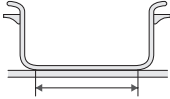
권장 용기 크기		 (사용 용기 권장 치수)
화구	왼쪽(전,후) : 10~20cm 오른쪽 : 14~24cm	
듀오쿠킹	26cm 이상의 프라이팬, 찜통 등의 대형 용기	• 화구에 용기를 올렸을 때 용기가 화구에 밀착되는 면을 기준으로 측정된 치수

### ⚠ 주의

- 사용할 화구의 지름과 바닥의 지름이 같은 조리 용기를 사용해 주세요.
- 압력밥솥과 같은 조리 용기는 제조업자의 지시에 따라 주세요.
- 석쇠, 중국요리에 사용하는 밑바닥이 둥근 용기, 랩이나 알루미늄 호일, 일반 유리용기, 구이판, 플라스틱 용기, 나무·종이로 된 조리 용기, 직화구이 용기는 사용하지 마세요.
- 바닥이 손상되어 거칠어진 주철 조리 용기를 사용할 때는 유리 상판에 흠집이 생길 수 있으니 유의하세요.
- 유리 상판이 변색될 수 있으니 바닥이 알루미늄이나 청동으로 되어 있는 조리 용기는 되도록 사용하지 마세요.
- 조리 용기의 바닥은 항상 깨끗하고 건조한 상태로 사용하세요.
- 액체가 많은 음식을 조리할 때는 끓어 넘치지 않도록 조리량을 조절하세요.

## 제품 사용하기

### ■ 전원 켜기

1 전원(⓪) 버튼을 3초간 누르세요.

- 전원을 켜고 20초 동안 다른 조작이 없으면 전원이 자동으로 꺼집니다.

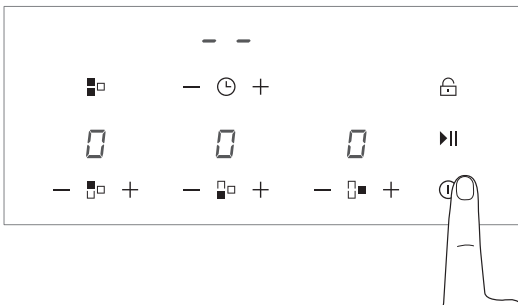

2 사용할 화구의 선택(☐ 또는 ■ 또는 ▣) 버튼을 누르세요.

- 처음 화력은 6단으로 설정되어 작동합니다.

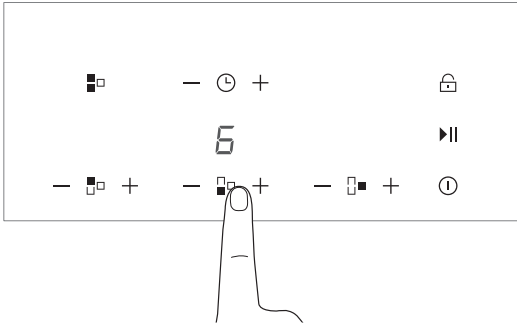

3 화력조절(− 또는 +) 버튼을 눌러 원하는 화력으로 조절하세요.

- 1~9단 또는 부스터(P)단계까지 화력을 조절할 수 있습니다.

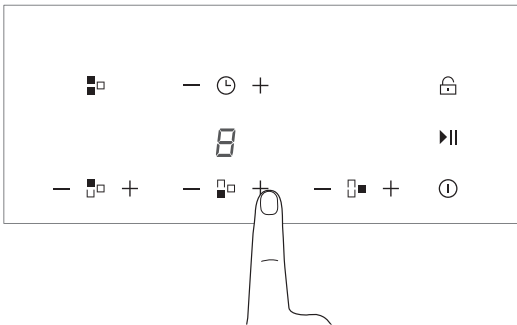

4 조리가 끝나면 끄고자 하는 화구 선택 버튼을 2초간 누르세요.

- 모든 화구를 동시에 끄고자 할 때는 전원 버튼 누르면 됩니다.

#### 참고

- 기름을 데우거나 튀김 조리 시 부스터를 사용하지 마세요.
- 조리가 끝나면 반드시 전원을 꺼주시고 다시 한번 확인해 주세요.

## ■ 안전 잠금 기능

안전 잠금 기능은 사용 전 또는 사용 중 설정된 조리 상태를 어린이가 임의로 조작하여 발생할 수 있는 사고 및 고장 등을 방지할 수 있도록 하는 기능입니다.

1 잠금/해제(🔒) 버튼을 2초간 누르세요.

- 잠금 설정 표시 LED가 점등되고 잠금이 설정됩니다.
- 전원 버튼을 제외한 버튼 기능은 작동하지 않습니다.

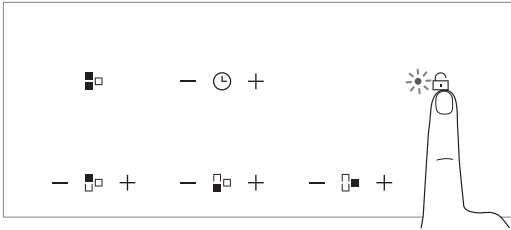

2 잠금이 설정된 상태에서 잠금/해제 버튼을 한번 더 누르면 잠금 설정 표시 LED가 소등되면서 잠금 기능이 해제됩니다.

### 참고

- 전원이 꺼진 상태에서도 잠금 설정 및 잠금 해제가 가능합니다.
- 잠금 기능을 해제하지 않으면 전원을 껐다 다시 켜도 잠금 기능이 해제되지 않습니다.

## ■ 일시정지 기능

일시정지 기능은 조리 도중 조리를 잠시 중단하고자 할 때 사용하는 기능입니다.

1 작동 중 일시정지(⏸) 버튼을 누르세요.

- 화력 표시부에 ⏸가 표시되고 전체 화구의 작동이 일시 정지됩니다.
- 일시정지 후 10분이 지나면 전원이 종료됩니다.

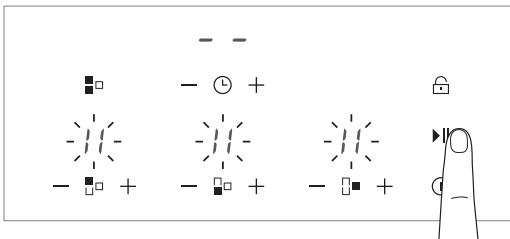

2 일시정지 버튼을 한번 더 누르면 기능이 해제되고 원래의 화력으로 다시 작동합니다.

## ■ 듀오쿠킹존 기능

듀오쿠킹존 기능은 대용량 조리 시 전면과 후면 화구 2개를 1개의 화구처럼 동시에 사용하는 기능입니다. (RIH-BF300AD에는 듀오쿠킹존 기능이 없습니다.)

1 전원이 켜진 상태에서 듀오존(■□) 버튼을 누르세요.

- 듀오쿠킹존 설정 표시 LED가 점등되고, 7단으로 점화되며, 왼쪽(전면, 후면) 화구 화력 표시부에 7이 표시됩니다.

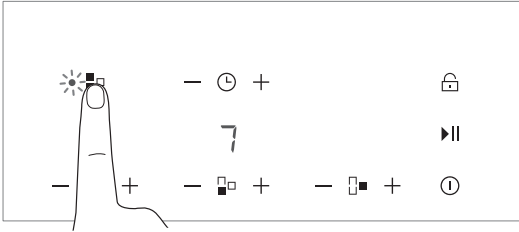

2 화력조절(— 또는 +) 버튼을 눌러 원하는 화력으로 조절하세요.

- 1~9단 또는 부스터(P)단계까지 화력을 조절할 수 있습니다.

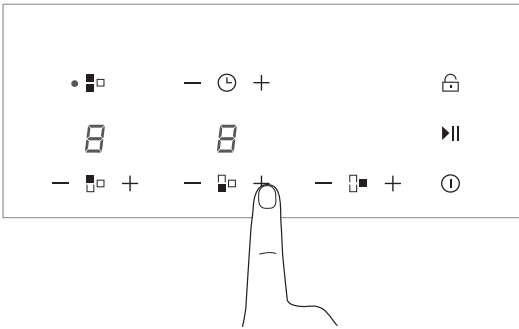

3 듀오존 버튼을 한번 더 누르면 기능이 해제됩니다.

### 참고

- 듀오쿠킹존 모드를 사용하려면 화구에 적합한 용기가 올려져 있어야 합니다.

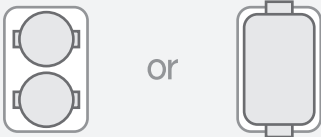

## ■ 타이머 기능

타이머 기능은 사용 중인 화구의 종료 시간을 설정하는 기능입니다.

1 타이머를 설정하고자 하는 화구의 화력을 설정하세요.

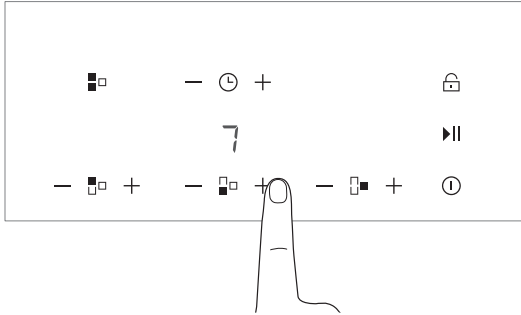

2 타이머 선택(⌚) 버튼을 누르세요.

- 타이머 표시부에 **00**이 표시되며 선택한 화구 왼쪽의 타이머 설정 화구 표시 LED가 점등됩니다.
- 타이머 설정 시작 후 바로 —버튼을 누르면 초기 시간 30분이 설정됩니다.
- 타이머 설정은 화력이 설정된 화구만 적용 가능합니다.

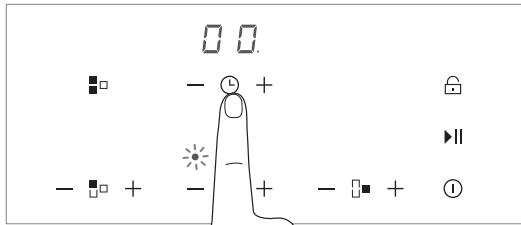

3 타이머 조절(— 또는 +) 버튼을 눌러 원하는 시간을 설정하세요. (0~99분까지 설정)

화구 출력	1~7	8,9	P
최대 설정 시간	99	90	60

- 1~7단은 99분, 8~9단은 90분, P단은 60분만 사용이 가능합니다.
- P단에 10분 초과 타이머를 설정해도 10분이 지나면 9단으로 전환됩니다.
- 9단은 90분 설정해도 최대 60분만 작동합니다.(10쪽 불끄기 잊음 방지 기능 참조)





# 유지·관리하기

## 청소 시 주의 사항

### ⚠ 경고

점검, 손질 시 반드시 누전차단기 전원을 내리거나 전원코드를 뽑은 상태에서 장갑을 끼고 진행해 주세요.

감전, 화재, 상해의 위험이 있습니다.

제품 내부를 청소할 때는 반드시 장갑을 사용하세요.

사용 후 고온에 의한 화상을 입거나 날카로운 부분으로 인해 찰과상을 입을 수 있습니다.

제품을 분해하여 손질하지 마세요.

이상 작동에 의한 화재의 원인이 됩니다.

청소를 위해 절대로 시너, 벤젠 등의 인화성 물질(유기용제)을 사용하지 마세요.

외관이 손상되거나 변형될 수 있으며 연소 시 가연성 물질이 발화되어 화재의 원인이 됩니다.

청소 시 제품에 물을 뿌리지 마세요.

제품 내부에 물이 들어가면 누전, 합선 및 오작동에 의한 제품 고장 및 화재, 상해의 직접적인 원인이 됩니다. 제품 내부에 물이 들어가지 않도록 주의하세요.

### ⚠ 주의

조리를 마친 후에는 중성세제로 닦은 후 물기를 충분히 제거해 주세요.

젖은 상태로 장시간 방치하면 백화 현상의 원인이 됩니다.

끓어 넘친 이물질들을 그대로 방치하면 유리 상판에 고착이 진행되어 잘 떨어지지 않을 수 있습니다. 유리 상판 표면이 충분히 식은 후 청소하세요.

끓어 넘침이 있을 때는 바로 청소해 주세요.

청소 시 내부에 물이 들어가지 않도록 주의하세요.









특히 전원부에 물이 들어가지 않도록 주의하세요.

유리 상판에 붙은 이물질은 스크래퍼를 이용하여 오염물을 제거한 후 부드러운 헝겊으로 닦아주세요.

스크래퍼는 제품에 동봉되어 있으며, 추가 구입 시 공식 부품몰([www.myrinnai.co.kr](http://www.myrinnai.co.kr))에서 구입할 수 있습니다.

제품을 청소할 때는 부드러운 천으로 자주 닦아 주세요.

금속 및 나일론 수세미로 닦으면 제품 표면이 손상될 수 있습니다.

사용 가능	 부드러운 천	 스펀지 수세미	 중성 세제			
사용 불가	 나일론 수세미	 금속 수세미	 연마제	 식용유	 시너, 벤젠	 산성/알칼리성 세제

**매일 점검하세요!**

- 유리 표면에 음식 넘침으로 인한 이물질이나 찌꺼기 등이 붙어 있지 않습니까?
- 유리 표면에 흠집 및 균열은 없습니까?
- 조리 중 제품에 조리하는 용기 이외에 냄비 등 다른 물건이 올려져 있지 않습니까?

**유리상판 청소방법**

사용 후 상판 등이 식은 후 바로 깨끗한 종이타올이나 면 헝겊 등으로 상판에 남아 있는 찌꺼기를 말끔히 닦아 주세요.

- 음식물 찌꺼기 및 이물질을 오랫동안 방치하면 고착되어 닦기가 어렵습니다.
- 행주나 헝겊을 물에 적셔 불려서 청소하면 더욱 쉽게 청소할 수 있습니다.

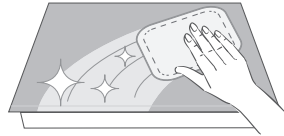

설탕이 많이 함유된 음식(예 : 잼류 등) 등을 조리하실 경우에는 조리물을 쏟거나 끓어 넘치지 않도록 주의하세요.

만약 설탕 또는 설탕이 많이 함유된 음식물이 상판에 떨어져 녹았을 경우 유리의 손상을 방지하기 위하여 굳기 전에 깨끗이 닦아 주세요.

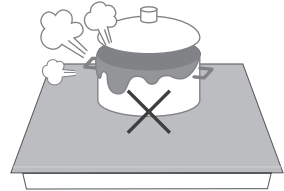

유리 상판을 닦을 경우에는, 연마 스펀지나 수세미 및 부식성 있는 세제나 녹 제거제 등을 사용하지 마세요.

유리 표면에 흠집이 생겨 파손의 원인이 될 수 있습니다.

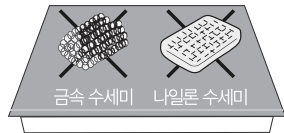

끓어 넘치고 튀어서 눌러붙은 굳은 때 (음식 찌꺼기 등)는 스크래퍼를 사용하여 제거하세요.

상판 표면에 스크래퍼를 약 30° 각도로 비스듬히 대어 스크래퍼 날로 문질러서 오염물을 제거합니다.

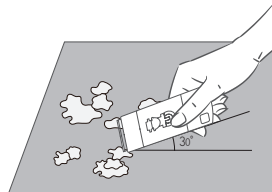

# 설치하기

## 설치 전 확인사항

제품을 설치하기 전에 다음 사항을 확인하세요.

- 부적절한 시공은 제품 파손 및 누전에 의한 화재의 원인이 되고, 이에 따른 재해는 제조회사에서 책임지지 않습니다.
- 제품의 설치는 설치 방법에 지시된 사항으로 하여야 하며, 허가받지 않은 사람은 설치할 수 없습니다. 자격을 갖춘 시공 업체에 의뢰해 주세요.

## 설치 시 주의사항

제품 설치 환경을 꼭 확인하세요.

- 본 제품을 설치할 싱크대 상판의 재질은 내열도가 100°C 이상이어야 하며 열경화성수지 확장판 또는 이와 동등하거나 그 이상의 재료를 사용하세요.
- 싱크대 상판의 재질이 금속성일 경우 사용자의 안전과 제품의 보호를 위해 추가 조치 (절연테이프, 절연 패드 등)를 하여 제품의 금속부와 절연이 되도록 해주세요.
- 제품의 설치 장소는 수평이고, 견고하여야 합니다.
- 싱크대 상판은 도면의 공차 내에서 가공하세요.
- 설치 시 환기가 잘 되고 물기 및 습기가 없는 곳에 설치하세요.
- 제품 아래쪽에 인화성 물질이 들어가지 않도록 하시고, 화재의 위험이 있는 곳에는 설치하지 마세요.
- 제품 아래쪽에 이물질이 들어가지 않도록 주의하세요.
- 제품 아래쪽에 서랍이 있는 경우 작고 가벼운 물건이나 비닐, 종이류를 보관하지 마세요. 제품에 팬이 달려 있어 팬으로 빨려 들어가거나 흡기 홀을 막게 되면 성능저하 또는 제품 고장이 발생할 수 있습니다.
- 제품 아래쪽에 별도의 제품이나 수납장 설치 시 제품 아래쪽 면과 반드시 20mm 이상의 공간이 유지될 수 있도록 보호 조치를 취해주세요.
- 설치 시 제품과 벽 사이 간격을 충분히 확보해 주세요.
- 충분한 간격을 띄울 수 없는 경우는 차열판을 설치하세요. 차열판의 설치는 사용자의 가옥구조에 따라 알맞게 제작 및 설치해야 하며 사용자가 구입해야 합니다.

제품으로부터 측면까지	15cm 이상
제품으로부터 싱크대 뒷면까지	15cm 이상 (비가연성일 경우 : 3cm 이상)
천장 및 선반 등의 가연물과 제품 사이	100cm 이상 (비가연성일 경우 : 65cm 이상)

※ 비가연성: 타일 등



**주의** • 미리 싱크대 아래의 공간을 확보해 주세요.

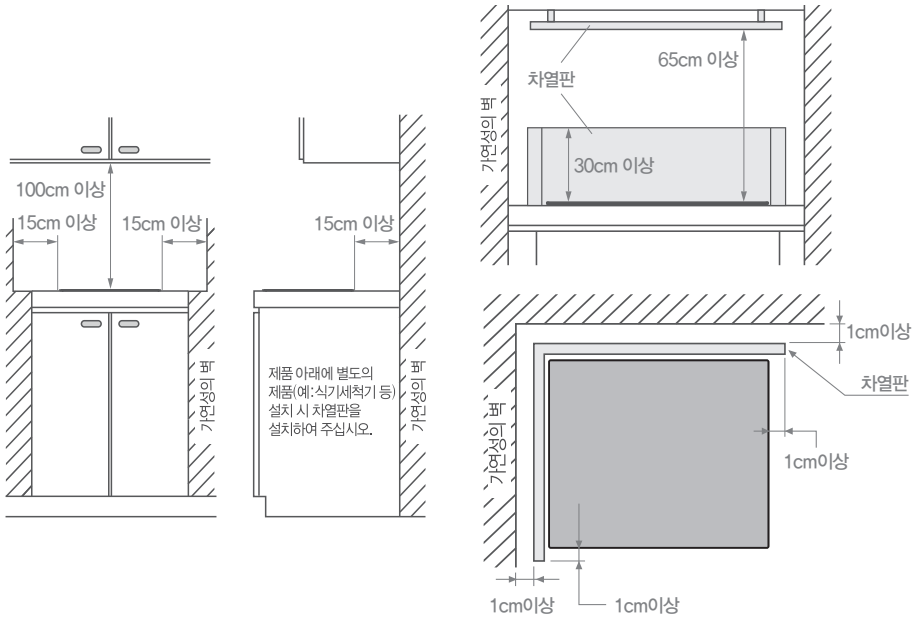

## 가연성 벽과의 이격거리

### 1 싱크대 상판 따내기

- 상판에 제품 설치를 위한 홈을 만들어야 합니다. 설치 도면에 있는 치수대로 작업해 주세요.

싱크대 상판 타공 치수(mm)	가로 (A)	세로 (B)
확장 브라켓 사용 시	560 (+2, -0)	480 (+2, -0)
확장 브라켓 미 사용 시	560 (+2, -0)	430 (+2, -0)

- 제품 바닥에는 하부 공간 확보용 구조물이 있습니다. 제품 하부에 타사 제품 (예: 오븐, 드럼세탁기, 김치냉장고 등)을 설치할 경우 제품 바닥과 20mm 이상 공간을 확보하여 설치해 주세요.
- 제품 하부 공간 확보용 구조물을 임의 제거하여 제품 바닥에 붙여 설치할 경우 화재의 위험이 있습니다.
- 식기세척기 상부에는 절대 설치하지 마세요.
- 빌트인 작업 시 공기 순환을 위해 싱크대 내부 뒤쪽 공간을 최소 40mm 이상 띄어야 합니다.
- 필요시 싱크대 하단 순환 홀(ø20~30)을 가공하세요. 밀착 시 제품의 성능에 영향을 줄 수 있습니다.

## 2 싱크대에 설치하기

- 제품 하부 별도 제품이나 받침판에서 20mm 이상 간격을 띄우고 설치하세요.
- 싱크대 상판으로부터 깊이가 75mm 이상 필요합니다. 싱크대 구조를 반드시 확인하신 후 설치하세요.

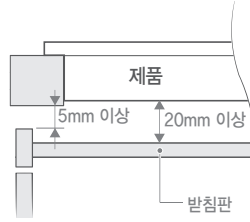

### 싱크대에 맞지 않을 경우

- 싱크대 받침판, 타제품(드럼세탁기, 전기오븐 등) 또는 지지용 목재 간섭으로 제품이 설치되지 않는 경우 전문 설치점에 문의하세요.

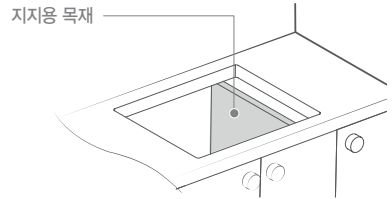
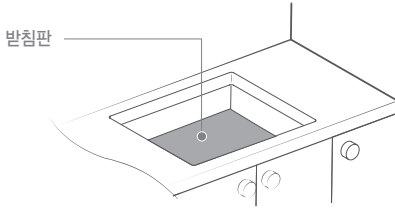

- 싱크대 전면 부분도 공기 순환을 위해 5mm 이상 공간을 확보해 주세요.

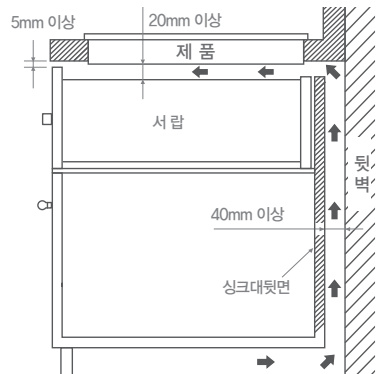
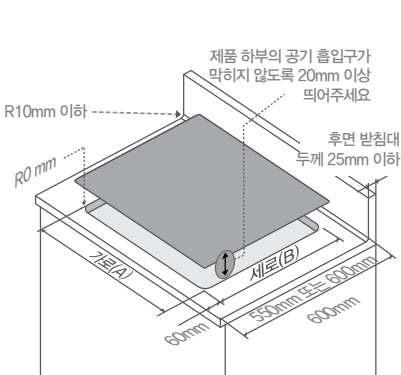

### 3 전원 연결하기

- 전문 설치 기사에 의해 설치하세요.
- 시공 시 전기 안전 기술 표준 및 법규를 준수하세요.
- 전원선을 임의로 연장하지 마세요. 접지는 반드시 연결해서 사용하세요.
- 반드시 접지된 AC 220V/16A 전용 콘센트에 꽂아주시고 제품이 연결된 콘센트에 다른 가전제품을 함께 연결하지 마세요. 함께 연결하면 차단기가 작동할 수 있습니다. (예: 전자레인지, 커피포트, 전기밥솥, 식기세척기, 에어프라이어 등)

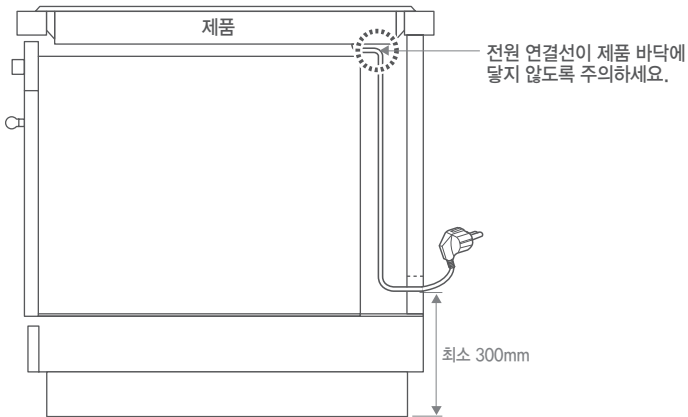

### 확장 브라켓 설치

- 확장 브라켓 설치 전 상판의 따내기 치수를 확인하세요.

A (mm)	확장 브라켓 부착 수량
430	확장 브라켓 미적용
480	전면, 후면 2개 부착

- A의 길이가 특수한 경우 (460mm 또는 470mm) 확장 브라켓을 전면에 설치해주세요.

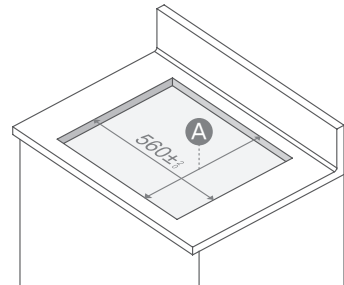

확장 브라켓 조립 방법

- 1 싱크대 설치 사이즈를 확인해 주세요.
  - 싱크대 가로 길이가 480mm이면 확장 브라켓을 설치 하셔야 합니다.
- 2 제품을 평평한 곳에 올려둔 뒤, 확장 브라켓의 돌출 부위를 제품 전면 좌측에 있는 넓이가 넓은 사각형 구멍에 수직으로 꽂아 줍니다.
- 3 제품에 꽂은 확장 브라켓을 오른쪽으로 눕혀주고, 볼트를 체결해 줍니다.
  - 제품 후면에도 동일한 방법으로 확장 브라켓을 설치해주세요.
  - 가로 길이가 480mm일 때 브라켓을 설치 하지 않으면, 조리 또는 청소 시 제품이 움직여 다치거나 제품 고장의 위험이 있습니다.

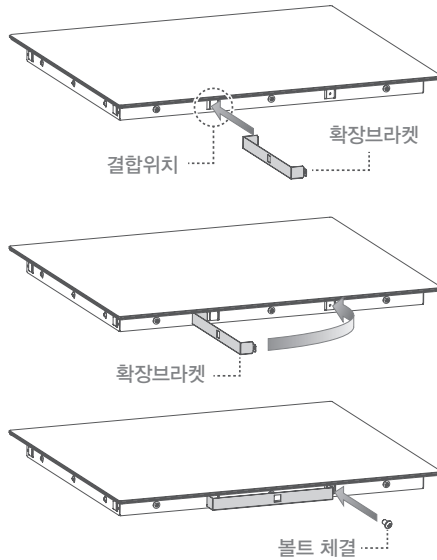



# 제품 규격

(단위 :mm)

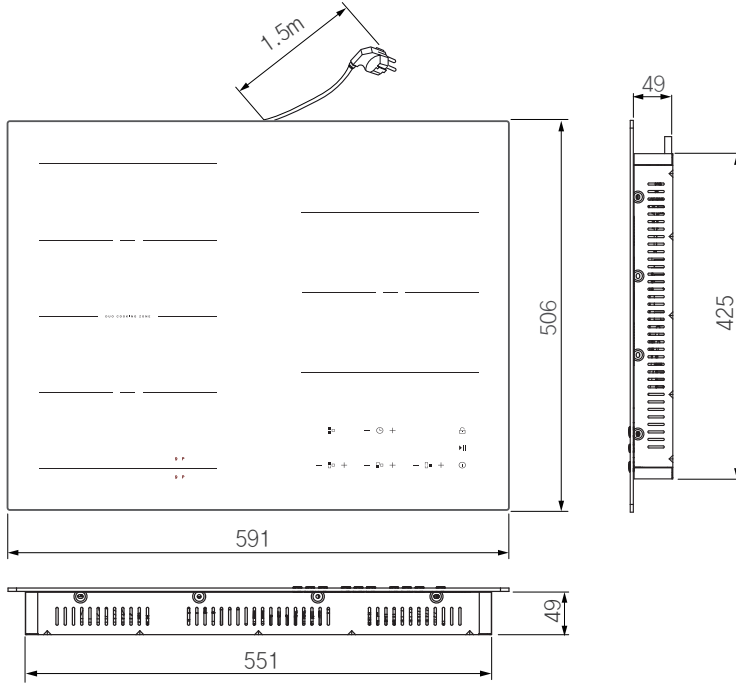

크기 (W × D × H)		591mm × 506mm × 49mm
제품중량 / 포장포함		9.0kg / 12.0kg
전원		220V~ 60Hz
안전장치		고온 주의표시, 자동 전원차단 기능, 안전 잠금 장치, 불끄기 잇음 방지 기능
소비전력	왼쪽 전면 화구	1,600W (부스터 2,000W)
	왼쪽 후면 화구	
	오른쪽 화구	2,000W (부스터 3,000W)
	듀오쿠킹존 (RIH-BF300AD에는 듀오쿠킹존 기능이 없습니다.)	3,400W
	합계	3,400W(전력제어)

본 제품의 외관 디자인 및 제품 규격은 제품의 품질향상을 위하여 소비자에게 알리지 않고 변경될 수 있습니다.

# 문제 해결

## 자가 진단 조치

제품에 이상이 있을 때는 서비스를 의뢰하기 전에 다음 사항을 반드시 확인하세요.

현상		원인	조치 방법
점화가 안될 경우		누전차단기	누전차단기를 올려주세요.
		조작부 오염	조작부를 깨끗이 닦아주세요.
조리가 안될 경우	(ㄴ 표시)	냄비 치우침	냄비를 정위치에 이동 후 사용하세요.
		부적절한 냄비 사용	적절한 냄비를 사용하세요.
		냄비 가열에 의한 냄비 특성 변화	냄비 변경 혹은 냄비를 식힌 후 사용하세요.
	(ㄹ 표시)	부적절한 냄비 사용	적절한 냄비를 사용하세요.
		냄비 바닥 또는 유리 상판에 오물이 묻어있어 냄비와 틈새가 발생	냄비 바닥과 유리 상판은 항상 깨끗하게 닦은 후 조리해 주세요.
사용 중 소음이 발생할 경우	‘틱, 틱’ 등의 소리가 발생하는 것은 IH 용기 팽창소리입니다. (‘찌, 징’ 등의 공진 소리가 날 수도 있습니다.)		고장이 아니니 안심하고 사용하세요.
	‘붕’과 같은 바람소리는 내부를 식혀주기 위한 팬모터가 돌아가는 소리입니다.		
	‘위잉’ 또는 ‘지직’ 하는 소리는 높은 출력으로 동작 시킬 때 나는 소리입니다.		
화력이 올라가지 않을 경우	전력제어 기능이 작동하여 가정에 공급되는 허용 전류가 초과되지 않게 제어합니다.		
<b>E01, E02, E04, E05</b>	센서오류		서비스 센터에 의뢰하세요.
<b>E06</b>	팬고장		
<b>E07</b>	통신오류		
<b>E8</b>	과열오류		

이외의 이상이 있을 때는 즉시 누전차단기의 스위치를 내린 후 구입한 대리점이나 당사 서비스 센터로 연락해 주세요. (서비스 문의 1544-3651 / [www.rinnai.co.kr](http://www.rinnai.co.kr))

# 제품보증서

## 서비스에 대하여

저희 린나이코리아(주)에서는 공정거래위원회 고시 소비자 분쟁해결 기준에 따라 아래와 같이 제품에 대한 보증을 실시합니다. 서비스를 요청하면 당사 또는 지정된 협력사에서 서비스를 실시합니다.

제품명	가정용 인덕션 레인지 (전기레인지)	품질 보증 기간: 1년
구입일	년 월 일	부품 보유 기간: 5년

품질 보증 기간은 구입한 날부터 산정되므로 구입 일자를 기재 받으시길 바랍니다.

- 제품 고장이 아닌 경우 서비스 비용이 부과될 수 있으므로 서비스 요청 전 사용설명서를 확인하세요.
- 이 보증서는 대한민국에서만 사용되며 재발행하지 않으므로 잘 보관하세요.

## 무상 서비스

분쟁 유형	해결 기준		
	보증기간 이내	보증기간 경과 후	
정상적인 사용에서 발생한 성능 또는 기능상의 하자가 발생했을 때 (품질 보증 기간 이내)	구입 후 10일 이내에 중요한 수리를 요할 때	제품 교환 또는 구입가 환급	해당 없음
	구입 후 1개월 이내에 중요한 수리를 요할 때	제품 교환 또는 무상 수리	해당 없음
	제품 구입시 운송과정 및 제품 설치 중 발생한 피해	제품 교환 (운송, 설치자 책임)	해당 없음
	교환된 제품이 1개월 이내에 중요한 수리를 요하는 고장 발생	구입가로 환급	해당 없음
	교환 불가능 시	구입가로 환급	해당 없음
	동일 하자로 2회째 고장이 발생했을 때	제품 교환 또는 구입가로 환급	해당 없음
	소비자가 수리 의뢰한 제품을 사업자가 분실한 경우	제품 교환 또는 구입가로 환급	유상 수리
	부품보유기간 이내 수리용 부품을 보유하고 있지 않아 수리가 불가능한 경우	제품 교환 또는 구입가로 환급	유상수리 금액 징수 후 감가상각 금액으로 환급 또는 제품으로 교환

## 유상 서비스

분쟁 유형	해결 기준		
	보증기간 이내	보증기간 경과 후	
소비자 고의, 과실로 인한 고장의 경우	수리가 불가능한 경우	유상 수리에 해당하는 금액 징수 후 제품 교환	-
	수리가 가능한 경우	유상 수리	유상 수리
<ul style="list-style-type: none"> <li>· 사용 설명 또는 분해 없이 간단히 조정만 하는 경우</li> <li>· 인터넷, 안테나, 유선 신호 등 외부 환경으로 발생한 문제일 경우</li> <li>· 제품의 이동, 이사 등으로 인한 설치 변경으로 발생한 문제일 경우</li> <li>· 타사 제품(소프트웨어 포함) 불량으로 서비스가 접수된 경우</li> <li>· 초기 설치 시 부실하게 설치되어 재설치하는 경우</li> <li>· 소비자의 취급 부주의 및 잘못된 수리로 고장이 발생한 경우</li> <li>· 가스 종류, 가스 압, 전기 용량을 잘못 사용하여 고장이 발생한 경우</li> <li>· 설치 및 사용 중의 외부 충격으로 제품이 파손되거나 기능상의 문제가 발생한 경우</li> <li>· 당사에서 미지정된 소모품 사용으로 고장이 발생한 경우</li> <li>· 사용설명서 내에 "주의 사항"을 지키지 않아 고장이 발생한 경우</li> <li>· 천재지변(낙뢰, 화재, 풍수해, 가스, 염해, 지진 등)에 의해 고장이 발생한 경우</li> <li>· 소모성 부품의 수명이 다할 경우</li> </ul>	유상 수리	유상 수리	



동종업계 최초  
한국 서비스품질 우수기업

소비자의 의견이나 불만 또는 피해를 신속하고 정확히 처리하는 기업에 대하여 산업통상자원부에서 우수기업으로 인정해주는 제도입니다.



제품구입 및 서비스문의  
1544-3651



린나이 공식 홈페이지 [www.rinnai.co.kr](http://www.rinnai.co.kr)  
린나이 제품들 [www.rinnaimall.com](http://www.rinnaimall.com)  
린나이 부품들 [www.myrinnai.co.kr](http://www.myrinnai.co.kr)