



QR코드를 스캔하면 해당 모델을 검색하여  
사용설명서를 찾아볼 수 있습니다.



RSKG se'

REV.03

RSKG-500T/500S/500C  
RSKG-400T/400S/400C  
RSKG-200T/200S/200C

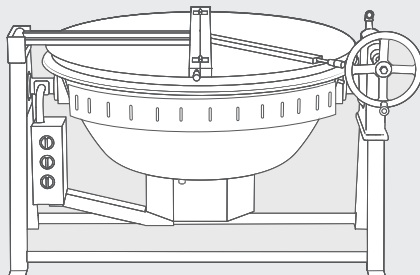

- 이 제품은 상업용(업소용)이므로 가정용으로 사용하지 마세요.
- 제품 사용 전 반드시 설명서를 읽어보시고, 항상 볼 수 있는 곳에 보관하세요.
- 설명서의 그림은 구입하신 제품과 일치하지 않을 수 있으며, 제품의 외관 및 규격 등은 제품 개선을 위해 사전 예고 없이 변경될 수 있습니다.
- 한국 내 전용 제품이므로 중국 포함 해외 반출사용 및 제품 사양 변경 등의 경우 품질을 보증할 수 없으며 안전사고의 위험성 존재.  
(This product is for Korea only, In case of using oversea including China and changing product spec, Rinnai Korea don't guarantee quality, also safety accident can happen. 此产品仅用于韩国国内, 如在韩国国外包括在中国国内使用和更换产品规格, 可能会发生安全事故. 韩国林内对品质与安全 不作任何保证.)

## 상업용 회전식 국솥

사용 및 설치설명서

Rinnai

# 목차

---

안전을 위한 주의사항	3
각 부의 명칭	6
올바른 사용방법	7
청소 및 손질방법	9
제품 설치 방법	10
고장신고 전 확인사항	11
제품규격	12
제품보증서	13

# 안전을 위한 주의사항

제품을 사용하기 전에 사용설명서를 숙지한 후 사용하세요.

- ⚠ **위험** 지시 사항을 지키지 않았을 경우 사용자가 사망하거나 중상이 즉각적으로 발생할 수 있습니다.
- ⚠ **경고** 지시 사항을 지키지 않았을 경우 사용자가 사망하거나 중상이 발생할 가능성이 있습니다.
- ⚠ **주의** 지시 사항을 지키지 않았을 경우 사용자가 상해를 입을 수 있으며 제품이 파손되거나 오작동할 수 있습니다.

- ❗ 강제지시 표시로 반드시 준수해야 할 항목을 강조해 나타냅니다.
- ⊘ 일반적인 금지 표시로 하지 말아야 할 항목을 강조해 나타냅니다.
- ⚡ 감전예방을 위한 접지표시를 나타냅니다.
- ⊘ 화기금지 표시로 화재가 발생 할 수 있는 위험 항목을 강조해 나타냅니다.
- ⊘ 접촉할 경우 인적, 물적 피해가 발생할 수 있는 항목을 강조해 나타냅니다.

## ⚠ 위험



- **가스누출이 의심되면 불을 켜거나 전기기구의 스위치 조작 및 전원 코드를 접촉하지 말고 전화사용을 하지 마세요.**

전기로 인해 폭발사고를 일으킬 수 있습니다.



- **가스 냄새가 날 때 조치 방법**

- ① 곧바로 사용을 멈추고 가스 중간밸브를 잠가 주세요.
- ② 창문 등을 열어 환기를 시키세요.
- ③ 당사 서비스 센터로 연락하세요. 이때 주변의 전화 및 휴대전화 이용은 피하고 외부 전화를 이용하세요.

- **지진, 화재 시 또는 사용 중 이상연소, 이상음, 이상한 냄새 등을 감지했을 때는 곧바로 점화 손잡이를 끈 다음 가스 중간밸브를 잠그고 환기하세요.**

## ⚠ 경고



- **불붙기 쉬운 물건은 제품 가까이 놓지 마세요.**  
제품 과열로 제품 고장 및 화재의 원인이 됩니다.
- **조리 이외의 다른 용도로 사용하지 마세요.**  
제품 파손 및 화재의 원인이 됩니다.
- **솔이 빈 상태로 동작하지 마세요.**  
제품 과열로 인한 제품 고장 및 화재의 원인이 됩니다.
- **당사 서비스 관계자 외에는 절대로 분해, 수리, 개조하지 마세요.**  
임의의 분해, 수리, 개조는 제품 안전에 큰 영향을 줄 수 있습니다. 제품 고장이라 생각될 때는 사용설명서를 참조하거나 당사 서비스 센터에 연락하세요.
- **가스 호스가 제품에 접촉되거나, 제품 주위를 지나가지 않도록 하세요.**  
가스 호스가 손상되어 화재의 원인이 됩니다.
- **사용 중 또는 사용 직후 제품의 열이 식을 동안 제품에 손을 대지 마세요. 특히 어린이가 접근하지 않도록 하세요.**  
제품의 열로 화상의 위험이 있습니다.

# 안전을 위한 주의사항

## ⚠ 경고



- **준저압 또는 중압으로 절대 사용하지 마세요.**  
본 제품은 저압용으로 준저압 또는 중압으로 사용할 경우 이상연소로 인해 제품 손상 및 화재의 원인이 됩니다.
- **배기구를 막지 마세요.**  
불완전연소에 의한 제품 고장 및 화재의 원인이 됩니다.
- **사용 중에는 자리 비우지 마세요.**  
사용 중에는 항상 사용자의 주의가 필요합니다.



- **점화 시 점화 확인창에 얼굴을 가까이하지 마세요.(얼굴과 점화 확인창의 간격을 50cm 이상 유지)**  
뜨거운 열기로 화상을 입을 수 있습니다.
- **솔을 회전할 때 이외에는 반드시 핸들을 고정해 주세요.**  
핸들을 고정하지 않으면 부주의로 인해 핸들이 돌아가 솔이 회전하고 솔 내부의 음식물이 쏟아지면서 화상 및 상해를 입을 수 있습니다.
- **반드시 제품 명판에 지정된 가스를 사용하세요.**  
사용 가스와 일치하지 않을 경우 그대로 사용하면 불완전 연소하여 일산화탄소에 중독되거나 폭발 착화로 화상을 입을 수 있습니다.  
제품 명판은 제품 좌측면에 붙어있습니다. 확인이 어려우실 경우 당사 서비스 센터에 연락하세요.
- **수분이 적은 조리물은 뚜껑을 열고 조리해 주세요.**  
제품 과열로 인하여 제품 고장 및 화상의 우려가 있습니다.

## ⚠ 주의



- **사용 중 제품 가까이 가지 않도록 하세요.**  
의복에 불이 붙거나 화상을 입을 수 있습니다.
  - **바람 부는 장소(선풍기, 창문 근처 등)에서 사용하지 마세요.**  
제품 내부 손상 및 안전장치 오작동의 원인이 될 수 있습니다.
  - **한 번에 많은 양의 조리를 하지 마세요.**  
조리 중 끊어 넘침과 화상을 입을 수 있습니다.
  - **사용 중 절대 솔을 회전시키지 마세요.**  
사용 중에 솔을 회전할 경우 이상 연소로 인한 제품 고장 및 화재의 원인이 됩니다.
  - **솔뚜껑에 무거운 물건을 올려놓지 마세요.**  
하중에 의해 솔뚜껑이 변형되어 뚜껑 힌지부가 파손되고, 제품이 파손되어 상해의 위험이 있습니다.  
또한 사용 중에는 고온의 수증기로 인해 뚜껑 위 물건을 옮기면 화상의 우려가 있습니다.
  - **핸들 뒤쪽 기어 박스는 기어가 맞물려 회전하는 곳이므로 상해의 위험이 있습니다. 절대 손 등을 넣지 마세요.**
- !
- **사용 중에는 환기를 시켜주세요.**  
폐가스와 산소부족으로 일산화탄소 중독의 원인이 됩니다.
  - **바닥이 평평하고 고정미 확실한 곳에 설치 하세요.**  
이동하는 차량과 선박 등 불안정한 곳에서 사용하면 화재 및 화상의 원인이 됩니다.
  - **배관은 제품 입구까지 3/4B 배관 이상으로 연결하세요.**

# 안전을 위한 주의사항

## ⚠ 주의



- **제품 고정 시 앵커볼트(M10) 4개를 이용하여 다리를 고정하세요.**  
다리를 고정하지 않으면 솔 회전 시 흔들릴 수 있으며, 이에 따라 국물 등이 넘쳐 화상을 입을 수 있습니다.  
또한 제품 연결부에 무리한 힘이 가해져 제품 파손에 의한 누설로 폭발, 화재 등이 발생할 수 있습니다.
- **가스 중간밸브의 개폐 상태를 확인하세요.**  
사용 전 열려 있는지, 사용 후 닫혀있는지를 반드시 확인하세요.
- **가스 중간밸브의 이상 유무를 반드시 확인하세요.**  
용량이 너무 작거나 막히면 점화되지 않습니다.
- **제품 규격에 맞는 가스 배관 공사가 되어 있는지 확인하세요.**  
여러 대의 제품을 동시에 설치할 경우 배관 용량이 부족하게 되면 이상연소, 성능 저하, 공명음(빠-) 등이 발생할 수 있습니다.
- **처음 사용하거나 장기간 사용하지 않은 후에는 가스관의 공기를 빼주세요.**  
공기를 빼기 전에는 불이 날리고 연소하는 소리가 나면서 점화되지 않을 수 있습니다. 점화 동작을 몇 번 반복 하면 점차 불이 안정되면서 연소 됩니다.
- **제품 설치 후 처음 사용 시, 솔 안쪽을 깨끗이 청소한 후 솔에 물을 반정도 넣고 약 15분간 공연소를 해주세요.**  
제품에 묻어있는 가공 기름을 태우기 위한 것으로 연기와 냄새가 나지만 제품에는 이상이 없습니다.
- **솔에 물만 넣고 끓이면 물 닿는 접촉면이 변색하는 경우가 있으나 사용상 지장이 없으니 안심하고 사용하세요.**

## ⚠ 주의

- **물 온도가 낮고 주방에 습도가 높으면 점화 직후 솔의 외부면에 결로가 발생할 수 있습니다. 누수가 아니므로 안심하고 사용하세요.**  
물 온도가 일정 이상 올라가면 결로 현상은 없어집니다.
- **한번에 점화되지 않았을 경우 누출된 가스가 없어진 후 재점화 해주세요.**  
즉시 점화하는 경우 폭발 점화가 발생할 수 있어 위험합니다.
- **물이 끓어 넘칠 경우 제품 성능에 영향을 줄 수 있습니다.**
- **사용 후에는 소화 상태를 확인하시고 가스 중간밸브를 잠가주세요.**
- **제품에 붙어있는 테이프, 스티로폼, 종이류 등은 모두 제거하세요.**
- **솔뚜껑 손잡이를 조립한 후 사용하세요.**
- **점화 시 반드시 점화손잡이를 누른 후 돌려주세요.**  
꼭 누른 상태로 끝까지 돌리지 않거나 돌린 후 바로 손잡이를 놓으면 점화되지 않습니다.
- **점화손잡이를 꺼짐으로 위치한 후 가스 중간밸브가 닫힌 상태에서 건전지를 교환하세요.**
- **건전지는 핸들을 왼쪽으로 돌려 제품 아랫면이 보이게 한 후 건전지 커버와 케이스를 열고 알카라인 건전지(LR14(CM))로 교환해 주세요.**  
미사용 건전지라도 사용기간을 경과한 경우 자연 방전될 수 있습니다.  
건전지는 출하 시기, 사용 상황, 사용 시기 및 브랜드 종류가 다르므로 교환 시기가 짧아질 수 있습니다.  
건전지 케이스에 이물질이 들어간 경우 접촉 불량 원인이 됩니다.
- **건전지 방전으로 비상 점화 시 미리 점화된 점화봉(불꽃이 버너까지 충분히 닿을 수 있는 길이)을 비상 점화구에 넣고 점화손잡이를 천천히 눌러서 돌려 점화하세요.**

# 각 부의 명칭

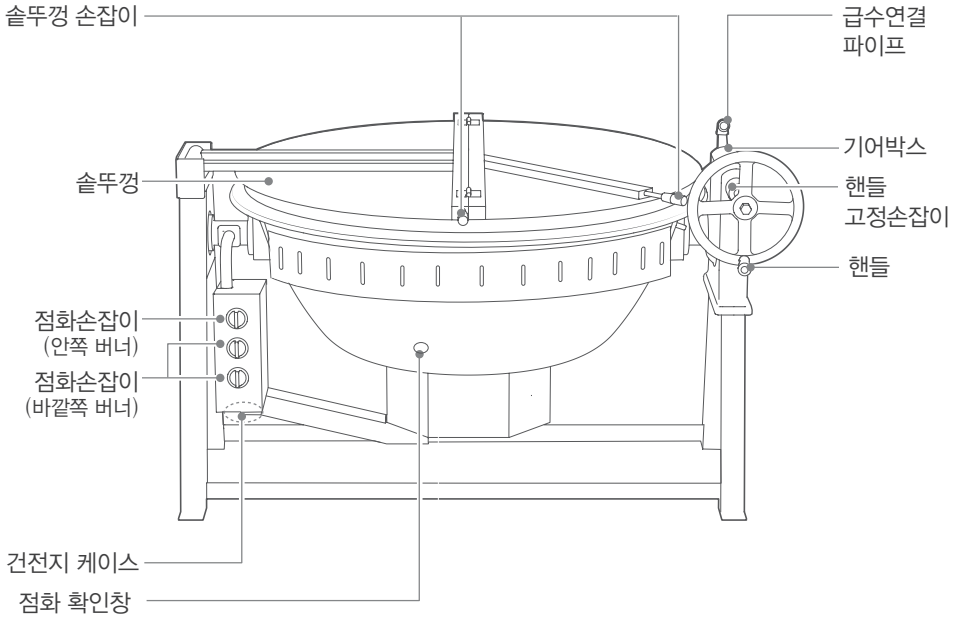

## 부속품

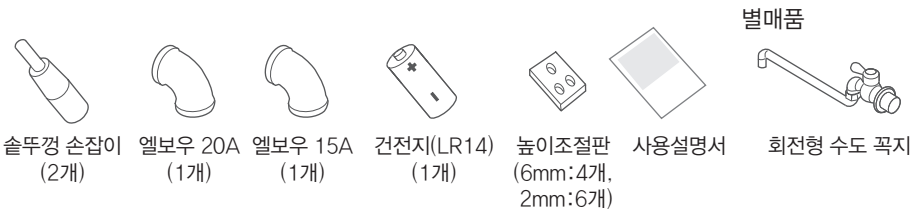

# 올바른 사용방법

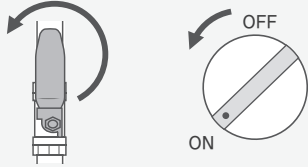

가스 중간밸브 열린 상태

RSKG-500T/S/C, RSKG-400T/S/C

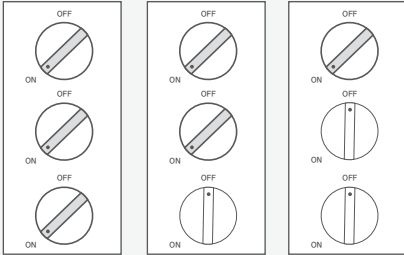

강화력

중화력

약화력

RSKG-200T/S/C

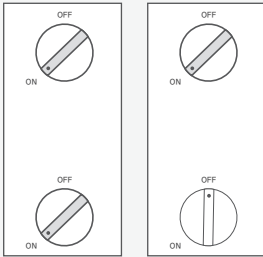

강화력

약화력

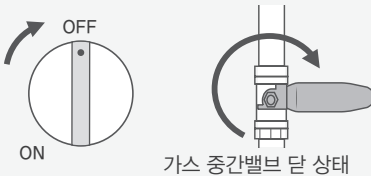

가스 중간밸브 닫 상태

- ❶ 가스 중간밸브를 왼쪽으로 돌려 열어주세요.
- ❷ 점화손잡이를 누른상태로 ON위치 끝까지 돌려 점화(3~4초간 유지) 하세요.

- ❸ 버너를 켜고 끄는 것으로 화력을 조절해 주세요.

화력조절 기능이 없으므로, 점화손잡이를 OFF와 ON 사이에 위치 하고 사용하면 불완전 연소로 인한 그을음이 발생하고 제품 고장의 원인이 됩니다.

- ❹ 점화손잡이를 OFF 위치로 돌려 소화하세요.
- ❺ 가스 중간밸브를 오른쪽으로 돌려 닫아 주세요.

## ⚠ 주의

- 수동점화는 폭발, 화재의 우려가있습니다. 자동점화가 되지 않을 경우 즉시 수리하세요.

# 올바른 사용방법

## 솔 회전방법

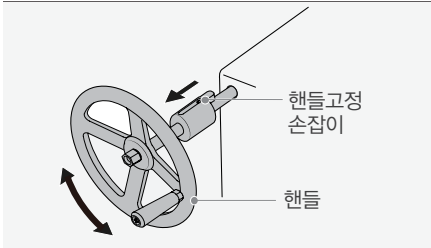

### ❶ 버너를 소화시켜 주세요.

- 버너에 불이 붙어있는 상태에서 회전할 경우 제품 손상 및 화재의 원인이 됩니다.

### ❷ 솔뚜껑을 완전히 열어주세요.

- 솔뚜껑 열 때 뚜껑 및 수증기에 화상을 입지 않도록 주의하세요.

### ❸ 국솔 내부에 조리물이 없는지 확인하세요.

- 국솔이 회전하면 내용물이 쏟아지면서 화상을 입게됩니다.

### ❹ 핸들고정 손잡이를 앞으로 당겨 풀어 주세요.

- 핸들고정 손잡이를 앞쪽으로 당기면 핸들이 풀립니다.

### ❺ 핸들을 돌리면 국솔이 회전합니다.

- 핸들을 왼쪽으로 돌리면 솔이 뒤쪽으로 기울어지고, 오른쪽을 돌리면 솔이 앞으로 기울어집니다.

## 솔 사용방법

### (주물 솔, RSKG-C 시리즈 모델)

#### ❶ 처음 구입 후 물을 가득 붓고 끓여 버리고 주물 솔을 깨끗하게 합니다.

출고 시 녹방지를 위해 식용기름으로 피막 처리가 되어 있어서 기름 잔재물이 물에 떠오를 수 있습니다.

#### ❷ 불을 약하게 켜서 솔을 완전히 건조한 후 불을 끄고 기름을 충분히 바릅니다.

#### ❸ 장시간 사용하지 않을 때는 솔을 건조하고 기름을 충분히 바른 후 보관합니다.

### (스테인레스 솔, RSKG-T/S 시리즈 모델)

#### ❶ 처음 구입 후 일반 부드러운 스펀지 등을 이용해 스테인레스 솔을 깨끗이 닦습니다.

음식물이 눌러 붙었을 경우 일반 수세미를 이용하는 것이 좋습니다. 철 수세미 사용 시 스테인레스 솔이 닳아 검은 찌꺼기 등이 묻어 나올 수 있습니다.

#### ❷ 사용 후 깨끗이 닦아 솔을 세워놓고 자연 건조 시킵니다.

사용 시 솔의 색이 약간 누렇게 변색될 수 있습니다. 고화력에 의한 자연적인 현상이며 위생상 전혀 문제없습니다. 안심하고 사용하세요.

## 재질별 사용용도

### • 볶음요리는 주물 솔에서 하세요.

금속재질 특성상 눌러 붙을 수 있습니다.

### • 곱창, 카레, 죽 등 점성이 많은 조리물의 경우 충분히 저어주지 않으면 눌러 붙을 수 있습니다.

청소 및 조리	조림	탕(국)	볶음
주물 솔 RSKG-500C, 400C, 200C	○	○	●
일반스테인레스 솔 RSKG-500S, 400S, 200S	●	●	△
통스테인레스 솔 RSKG-500T, 400T, 200T	●	●	●
청소 및 조리 (● : 좋음, ○ : 보통, △ : 나쁨)			

※ 상기 내용은 권장 사용에대한 표시이며 실제 조리물의 조리 방법에 따라 차이가 있습니다.



# 청소 및 손질방법

## ⚠ 경고



- **청소 시 제품에 물을 뿌리지 마세요.**  
제품 내부의 주요 전자부품 및 버너관련 부품에 물이 들어갈 경우 제품 고장 또는 화재 및 상해의 직접적인 원인이 됩니다.
- **청소 시 절대로 신나, 벤젠 등 인화성 물질을 사용하지 마세요.**  
연소 시 가연성 물질이 발화에 의한 화재가 발생할 수 있습니다.
- **제품 조작 시 다른 도구 및 신체 부위로 조작하지 마세요.**  
오작동 또는 조작부 파손의 위험이 있습니다.

## ⚠ 주의



- **청소 시 부드러운 천으로 자주 닦아 주세요.**
- 금속 및 나이론 수세미로 닦을 경우 제품 표면이 손상될 수 있습니다.
- **조리를 마친 후 증성 세제로 닦고 물기를 충분히 제거하세요.**  
젖은 채로 장시간 방치하면 녹발생의 원인이 됩니다.
- **청소 및 손질은 가스 중간밸브를 잠근 상태에서 장갑을 끼고 하세요.**  
화재 및 상해를 입을 수 있습니다.
- **청소 및 손질 후에는 제품 내부에 사용하였던 공기 등 불필요한 물건이 있는지 확인하시고 제품에서 제거해 주세요.**  
화재 및 상해를 입을 수 있습니다.
- **제품 설치 전 반드시 가스 종류가 맞는지 확인하세요.**
- **가스 접속은 가스 전문점이나 자격을 갖춘 시공업체에 의뢰하세요.**
- **제품에 사용되는 가스용품은 KS 표준품 이거나, 한국가스안전공사 규격검사품 이어야 하며, 유효 사용기간을 반드시 확인하세요.**
- **고무호스로 가스접속을 하지 마세요.**  
이상연소에 의한 재해의 위험이 있습니다.
- **가스 배관이 외부의 충격으로 파열 시 누설로 인하여 화재 및 제품의 손상이 있을 수 있습니다.**
- **무리한 배관 접속 시 제품 파손에 의한 이상 연소, 누설에 의한 폭발, 화재 등이 발생할 수 있습니다.**
- **가스연결구에 커플러가 내장되어 있습니다.**
- **중간밸브를 설치해 주세요.**
- **급수연결 파이프(15A)에 회전형 수도꼭지를 별도 구매하여 설치하세요.**  
제품에는 별도의 수도꼭지를 구매하여 연결할 수 있도록 파이프가 부착되어 있습니다.
- **설치 시 3/8"너트를 14mm 스페너로 살짝 풀고 파이프 높이를 조절한 후 고정하여 사용하세요.**
- **엘보우(별도 포장) 조립 시 급수연결 파이프가 회전할 수 있으니 반드시 파이프 렌치로 고정 한 후 조립하세요.**
- **수도배관 연결 시 중간밸브를 반드시 설치 해 주세요.**

# 제품 설치방법

- 제품의 수평을 맞추어 주세요.
- 제품 설치 시 앵커볼트(M10) 4개로 다리를 고정하세요.

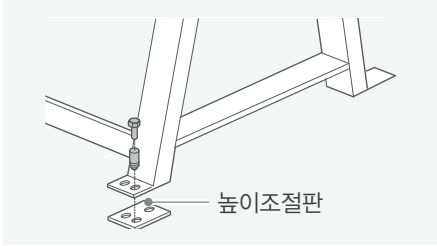

❶ 설치할 바닥에 구멍을 뚫습니다.

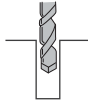

❷ 앵커를 구멍에 넣습니다.

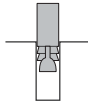

❸ 전용공구를 사용하여 앵커를 바닥면까지 두드려 넣습니다.

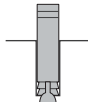

❹ 제품을 앵커에 조립 후 볼트를 조입니다.

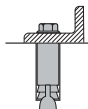

- 다리를 고정하지 않으면 슬 회전 시 제품이 흔들릴 수 있으며 이로 인해 조리물 등이 넘쳐 화상을 입을 수 있습니다. 또한 제품 배관 연결부에 무리한 힘이 가해져 제품 파손에 의한 누설로 폭발, 화재가 발생할 수 있습니다.
- 가연물과의 거리를 확실하게 유지해 주시고, 제품 윗면은 비가연성의 배기 후드와 같은 환기 시설을 설치해주세요.

차열판은 사용자의 주방 구조에 따라 알맞게 제작, 설치해야하며 사용자가 구입해야합니다.

가연성 벽에 스테인레스 강판 등 직접 부착하여 장시간 사용할 경우 열전달로 인하여 화재의 원인이 됩니다.

- 차열판을 설치할 때는 가연성 벽과 거리를 3cm 이상 유지해 주세요.

재질	두께	주의
스테인레스 강판	0.3mm 이상	가연성 벽에서 3cm 이상
강판		변형 방지를 위해 보강 필요

- 설치할 바닥은 불연성 재질을 사용하세요.
- 떨어지기 쉬운 물건이 있는 장소에는 설치하지 마세요.

화재의 직접적인 원인이 됩니다.

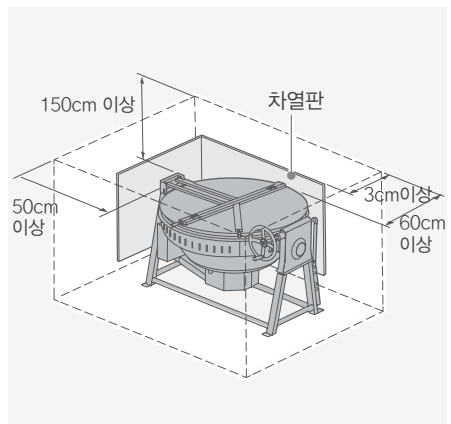

천장, 선반 등 가연물과 제품 상단	150cm 이상
옆면 벽과의 거리	50cm 이상
뒷면 벽과의 거리	60cm 이상

# 고장신고 전 확인사항

제품에 이상이 있을 때는 서비스를 의뢰하시기 전에 다음사항을 반드시 확인하세요.

증상	원인	조치방법
점화가 안될 경우	• 가스가 없다.	• 가스를 충전하세요.
	• 가스 중간밸브가 닫혀있다.	• 가스 중간밸브를 열어주세요.
	• 건전지가 방전됐다.	• 건전지를 교환해 주세요.
점화 즉시 꺼질 경우	• 가스 중간밸브 열림이 완전하지 않다.	• 가스 중간밸브를 완전히 열어주세요.
	• 가스량이 불충분하다.(LPG)	• 가스를 충전하세요. (LPG)
	• 가스 배관에 공기가 차 있다.	• 점화 조작을 여러번 반복해 주세요.
점화손잡이 돌린 후 바로 손잡이를 놓았다.	• 점화손잡이 돌린 후 바로 손잡이를 놓았다.	• 점화손잡이를 누른 후 그대로 3~4초간 유지해 주세요.
	• 불완전 연소 또는 누설이 됐다.	• 가스 중간밸브를 닫고 당사 서비스 센터로 연락하세요.
회전이 불량일 경우	• 솔뚜껑이 닫혀있다.	• 솔뚜껑을 열어주세요.
	• 핸들이 잠겨있다.	• 핸들고정 장치를 풀어주세요.
	• 기어가 파손되었다.	• 당사 서비스 센터로 연락하세요.

# 제품규격

(단위:mm)

RSKG-500T/S/C

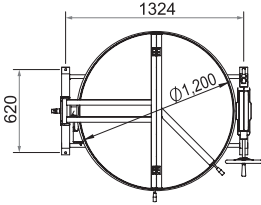

RSKG-400T/S/C

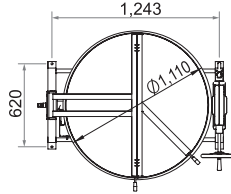

RSKG-200T/S/C

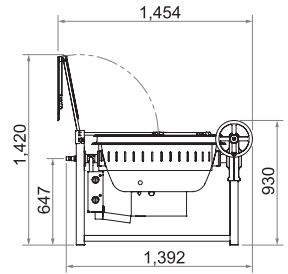
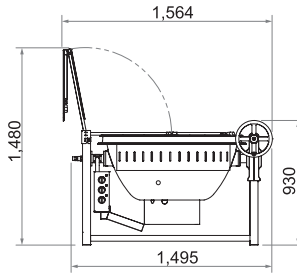
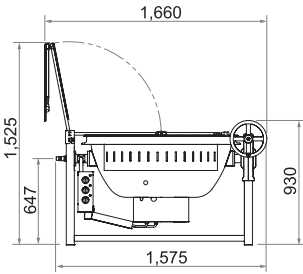
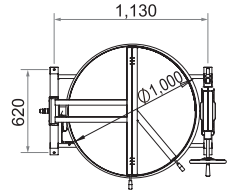

모델명	RSKG-500T	RSKG-500S	RSKG-500C	RSKG-400T	RSKG-400S	RSKG-400C	RSKG-200T	RSKG-200S	RSKG-200C
크기(mm)	1,575 X 1,200 X 930			1,495 X 1,100 X 930			1,392 X 1,000 X 930		
중량(kg)	169	152	189	162	137	175	136	118	153
가스접속	3/4B (20A)								
안전장치	소화안전장치								
최대만수위(L)	500			400			200		
적정사용용량(L)	180			150			90		
재질	STS t5.0	STS t3.0	주물	STS t5.0	STS t2.0	주물	STS t5.0	STS t2.0	주물
가스구분	LPG		LNG	LPG		LNG	LPG		LNG
가스	대버너	32.1	33.9	31.4	31.4	-			
소비량	소버너	13.4	13.4	13.0	13.0	-			
(kW)	전체	46.5	46.5	43.0	43.0	34.9	34.9		

# 제품보증서

## 서비스에 대하여

저희 린나이코리아(주)에서는 공정거래위원회 고시 소비자 분쟁해결 기준에 따라 아래와 같이 제품에 대한 보증을 실시합니다. 서비스 요청 시 당사 또는 지정된 협력사에서 서비스를 합니다.

제품명	상업용 가스국룰	품질보증기간 : 1년 부품보유기간 : 5년
구입일	년 월 일	
품질보증기간은 구입한 날부터 산정되므로 구입일자를 기재 받으시길 바랍니다.		

## 무상서비스

	분쟁유형	해결기준	
		보증기간 이내	보증기간 경과 후
정상적인 사용상태에서 발생한 성능, 기능상의 하자 발생 시 (품질보증기간 이내)	구입 후 10일 이내에 중요한 수리를 요할 시	제품 교환 또는 구입가 환급	해당없음
	구입 후 1개월 이내에 중요한 수리를 요할 시	제품 교환 또는 무상수리	해당없음
	시공 상의 하자가 있을 시	무상수리 또는 배상 (시공업자 책임)	해당없음
	하자 발생 시	무상수리	유상수리
	동일 하자로 3회째 고장 발생 시	제품교환 또는 환급	유상수리
	서로 다른 하자로 5회째 고장 발생 시	제품교환 또는 환급	유상수리
	교환 불가능 시	구입가 환급	해당없음
	수리불가능 시	제품교환 또는 환급	유상수리 금액 징수 후 감가상각 금액으로 환급 또는 제품으로 교환
수리용 부품을 보유하고 있지 않아 수리가 불가능할 시	제품교환 또는 구입가 환급		

## 유상서비스

	분쟁유형	해결기준	
		보증기간 이내	보증기간 경과 후
소비자 고의, 과실로 인한 고장의 경우	수리가 불가능한 경우	유상수리에 해당하는 금액 징수 후 제품교환	-
	수리가 가능한 경우	유상수리	유상수리
	<ul style="list-style-type: none"> <li>• 사용설명 및 분해하지 않고 간단한 조정 시</li> <li>• 인터넷, 안테나, 유선신호 등 외부환경 문제 시</li> <li>• 제품의 이동, 이사 등으로 인한 설치 변경에 의한 문제 시</li> <li>• 타사제품(소프트웨어 포함)으로 인한 고장 설명 시</li> <li>• 초기 설치 시 부실하게 설치되어 재설치 시</li> <li>• 소비자의 취급 부주의 및 잘못된 수리로 고장 발생 시</li> <li>• 가스종류, 가스압, 전기용량을 틀리게 사용하여 고장이 발생 시</li> <li>• 설치 및 사용중의 외부충격으로 인하여 제품 파손 및 기능상의 고장이 발생 시</li> <li>• 당사에서 미지정된 소모품 사용으로 고장 발생 시</li> <li>• 사용설명서 내에 "주의사항"을 지키지 않아 고장 발생 시</li> <li>• 천재지변(낙뢰, 화재, 풍수해, 가스, 염해, 지진 등)에 의해 고장이 발생 시</li> <li>• 소모성 부품의 수명이 다할 시</li> </ul>	유상수리	유상수리

\* 제품 고장이 아닌 경우 서비스 비용이 부과될 수 있으므로 서비스 요청 전 사용설명서를 확인하세요.

\* 본 보증서는 대한민국에서만 사용되며, 재발행하지 않으므로 잘 보관하세요.

# Memo

---

# Memo

---



등중업계 최초  
한국 서비스품질 우수기업

소비자의 의견이나 불만 또는 피해를 신속하고 정확히 처리하는 기업에 대하여 산업통상자원부에서 우수기업으로 인정해주는 제도입니다.



제품구입 및 서비스문의  
1544-3651



린나이 공식 홈페이지  
린나이 제품물  
린나이 부품물

[www.rinnai.co.kr](http://www.rinnai.co.kr)  
[www.rinnaimall.com](http://www.rinnaimall.com)  
[www.myrinnai.co.kr](http://www.myrinnai.co.kr)

