

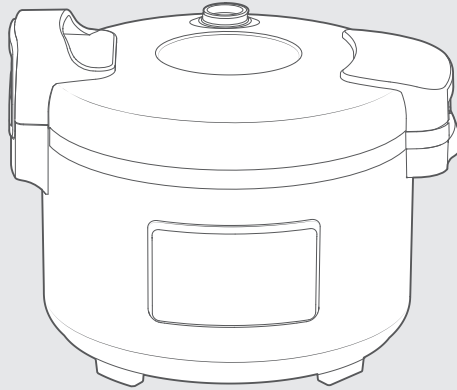

QR코드를 스캔하면 해당 모델명을 검색하여  
사용설명서를 찾아볼 수 있습니다.

RR-40E



- 제품 사용 전 반드시 설명서를 읽어보시고, 항상 볼 수 있는 곳에 보관하세요.
- 설명서의 그림은 구입하신 제품과 일치하지 않을 수 있으며, 제품의 외관 및 규격 등은 제품 개선을 위해 사전 예고 없이 변경될 수 있습니다.
- 본 제품은 대한민국 국내 전용 상품입니다. 해외에서 사용 및 설치하지 말아주시기를 바랍니다. 해외에서 사용할 경우에 발생한 모든 사고 및 고장에 대해서 당사에서는 절대로 책임지지 않습니다. (DOMESTIC USE ONLY, 韩国内使用专用机, 海外地区使用品质概不负责)

## 상업용 전기밥솥 사용 및 설치설명서

**Rinnai**

# 목차

---

사용하기 전에 .....	3
안전을 위한 주의 사항 .....	3
제품 살펴보기 .....	6
제품 외관 .....	6
조작부 .....	7
올바른 사용방법 .....	8
사용 전 확인사항 .....	8
밥 짓기 준비하기 .....	8
제품 사용하기 .....	10
요리 안내 .....	13
청소 시 주의 사항 .....	15
제품규격 .....	16
문제해결 .....	17
고장 신고 전 확인 사항 .....	17
제품보증서 .....	18

# 사용하기 전에

---

제품을 사용하기 전에 반드시 사용설명서의 내용을 숙지한 후 사용하세요.

- ⚠ 위험** 지시 사항을 지키지 않았을 경우 사용자가 사망하거나 증상이 즉각적으로 발생할 수 있습니다.
- ⚠ 경고** 지시 사항을 지키지 않았을 경우 사용자가 사망하거나 증상이 발생할 가능성이 있습니다.
- ⚠ 주의** 지시 사항을 지키지 않았을 경우 사용자가 상해를 입을 수 있으며 제품이 파손되거나 오작동할 수 있습니다.

## 안전을 위한 주의 사항

### ⚠ 위험

---

**반드시 지정된 전원을 사용하세요. (본 제품은 AC 220V 전용입니다)**

**반드시 접지되어 있는 정격 15A 이상의 교류 220V 전용 콘센트에서만 사용해 주시고 한 콘센트에 여러 제품의 전원코드를 동시에 꽂아 사용하지 마세요.**

**사용 전원의 전압이 명판에 지정된 전압과 일치하는지 확인하세요.**

- 제품 명판은 제품 우측면에 있습니다.
- 사용 전원이 명판의 표시와 다를 경우 제품의 고장은 물론 화재, 감전 사고의 원인이 됩니다.
- 이사할 때도 사용 전원과 제품 명판이 일치하는지 확인해 주세요.
- 본 제품의 전류 용량에 맞는 전용선과 콘센트를 사용하세요.

**지진, 화재 시 또는 사용 중 이상 동작, 이상음, 이상한 냄새 등을 감지했을 때는 바로 사용을 멈추고 전원코드를 콘센트에서 분리해 주세요.**

만약 사용 중에 제품이 파손되거나 갈라지면 전기적 충격을 피하기 위해 전원코드를 콘센트에서 분리해 주세요.

**제품을 향해 물을 뿌리지 마세요. (특히 청소 시)**

제품 내부의 주요 부품에 물이 침투하면 제품 고장은 물론 화재 및 상해의 직접적인 원인이 됩니다. 절대로 물을 뿌리지 마세요.

**당사 서비스 기사 이외에는 절대로 분해, 수리 개조하지 마세요.**

임의로 분해, 수리, 개조하면 제품 안전에 영향을 줄 수 있습니다. 제품 고장이라고 생각될 때는 사용 설명서를 참고하거나 당사 서비스 센터에 문의하세요.

**전원코드를無理하게 구부리거나, 잡아당기거나, 비틀거나 묶지 마세요.**

감전, 화재의 원인이 됩니다.

## ⚠ 경고

인공심장기 등 신체 내부에 기계적 장치를 지닌 사람은 전문의와 상담 후 사용하세요.

제품 사용 중 신체 내부 기계적 장치에 영향을 줄 수 있습니다.

전원코드에 액체나 먼지가 묻었을 경우 마른 행주로 깨끗이 닦고 사용하세요.

제품의 증기 배출구 위에 행주, 수건, 천 등을 올려놓아 막거나 막히지 않게 주의하세요.

제품 내부가 과열되어 화재 및 제품 고장의 위험이 있습니다.

제품의 증기 배출구나 제품의 틈에 수저, 나이프, 포크, 금속물 등 이물질들을 넣거나 들어가지 않도록 주의하세요.

감전, 화재의 원인이 됩니다.

포장재(비닐 등)는 어린이의 손이 닿지 않는 곳에 보관하거나 폐기하세요.

포장재에 의한 질식의 원인이 됩니다.

안전을 위해서 반드시 접지하세요. 단, 가스관, 플라스틱 수도관, 전화선 등에는 접지하지 마세요.

감전, 화재의 원인이 됩니다.

제품 외관이 파손된 경우 감전될 수 있으므로 반드시 사용을 중지하세요.

제품을 설치할 때 가연물과 거리를 확실하게 떨어뜨려 주세요.

- 양면, 뒷면 30cm 이상, 뒷면 1m 이상 공간을 확보하세요.
- 거리가 가까우면 제품의 성능이 저하됩니다.

전원코드가 파손된 경우 사용을 중단하시고 당사 서비스 센터에 연락하여 교체해주세요.

- 손상된 케이블로 감전의 원인이 될 수 있습니다.
- 전원코드가 파손된 경우 위험 요소를 피하기 위해 제조자나 그 대리점 또는 유자격자가 교체해야 합니다.

주방 수납장 등 밀폐된 좁은 공간에서 사용하지 마세요.

사용 중과 사용 후 증기 배출구에 손 또는 얼굴을 대지 마세요. 특히 어린이의 접근을 막아 주세요.

화상의 위험이 있습니다.

사용설명서에 명시된 조리 이외의 다른 용도로 사용하지 마세요.

젖은 손으로 제품을 만지지 마세요.

제품이 오동작 되어 화상 및 감전의 위험이 있습니다.

제품을 금속제 싱크대나 철판, 은박지, 전자레인지, 전기레인지, 수건, 방석, 전기장판 등 위에 올려두거나 가스레인지 등 열원 가까운 곳에서 사용하지 마세요.

제품에 무리한 하중 및 외부 충격을 가하지 마세요.

심한 충격에 의한 파손으로 과열이나 화재, 감전의 원인이 됩니다.

밥 짓기 중일 때 뚜껑을 열지 마세요.

밥 짓기 중일 때 뚜껑을 열면 증기에 의한 화상의 원인이 됩니다.

제품 내에 살충제나 화학물질 등을 투입하지 마세요.

화재 발생의 우려가 있습니다.

이 기기는 신체, 감각, 정신 능력이 없거나 경험, 지식이 부족하여 감독 및 지시 없이 안전하게 기기를 사용할 수 없는 사람(어린이 포함)이 사용하도록 만들지 않았습니다.

전원코드를 임의로 연장하지 마세요.

- 멀티탭이나 다른 기기와 병행 및 전원코드를 연장하여 사용 시 감전, 화재의 원인이 됩니다.
- 변압기를 사용하는 경우 변압, 주파수, 정격 전류 조건이 다르면 감전, 화재의 원인이 됩니다.

**⚠ 주의**

**취사 후 화상에 주의하여 제품이 충분히 식은 후에 내솥 커버 및 내솥을 깨끗이 세척하세요.**

**TV나 라디오 등 전자제품 근처에 설치하지 마세요.**

TV나 라디오에 잡음이 발생하거나 TV 화상이 일그러질 수 있습니다.

**조작부 사용 시 끝이 뾰족하거나, 날카로운 물건을 사용하지 마세요.**

제품 파손에 의한 상해를 입을 수 있습니다.

**바닥이 평평하고 안정된 곳에서 사용하세요.**

바닥이 기울거나 안정되지 않은 곳에서 사용하면 소음 발생 및 고장의 원인이 됩니다.

**사용하지 않을 때는 전원코드를 뽑아주세요.**

**조작부는 항상 깨끗하고 건조하게 유지하세요.**

오작동에 의한 화재의 원인이 됩니다.

**전용 내솥을 사용해 주세요.**

전용 내솥 외 알루미늄 호일, 금속 접시 등의 금속 물질을 넣어 사용하거나 변형된 내솥을 사용하면 화재 및 고장의 원인이 됩니다.

**제품 내부의 온도센서와 사용할 내솥의 바닥을 깨끗이 한 후 사용하세요.**

제품 내부의 온도센서와 내솥 바닥에 이물질이나 그을음이 묻어있는 상태로 조리하면 효율이 떨어질 뿐만 아니라 화재의 원인이 됩니다.

**내솥이 없는 상태에서 쌀이나 물을 넣어 사용하지 마세요.**

제품 고장의 원인이 됩니다.

**내솥을 가스레인지 위에 올려 놓는 등의 다른 용도로 사용하지 마세요.**

제품 고장의 원인이 됩니다.

**장시간 보온하지 마세요.**

백미, 현미, 잡곡밥, 죽 등은 장시간 보온 시 변질되기 쉬우니 주의하세요.

**보온 시 주걱을 함께 넣지 마세요.**

밥의 변색 및 변질의 원인이 됩니다.

**보온 시 뚜껑을 꼭 닫고 사용하세요.**

**최대 취사 용량 이상으로 취사 및 조리를 하지 마세요.**

취사 불량, 물 넘침, 성능 이상의 원인이 됩니다.

**사용 직후 물받이 통의 배출수를 충분히 식혀 비워주세요.**

배출수를 비우지 않고 연속 사용 시 물 넘침, 고장, 감전 등의 원인이 됩니다.

**환기가 잘되는 곳에 설치하고 사용해 주세요.**

**사용 중에 이상한 소리나 냄새 또는 연기가 나면 즉시 전원코드를 뽑고 당사 서비스 센터로 문의하세요.**

# 제품 살펴보기

## 제품 외관

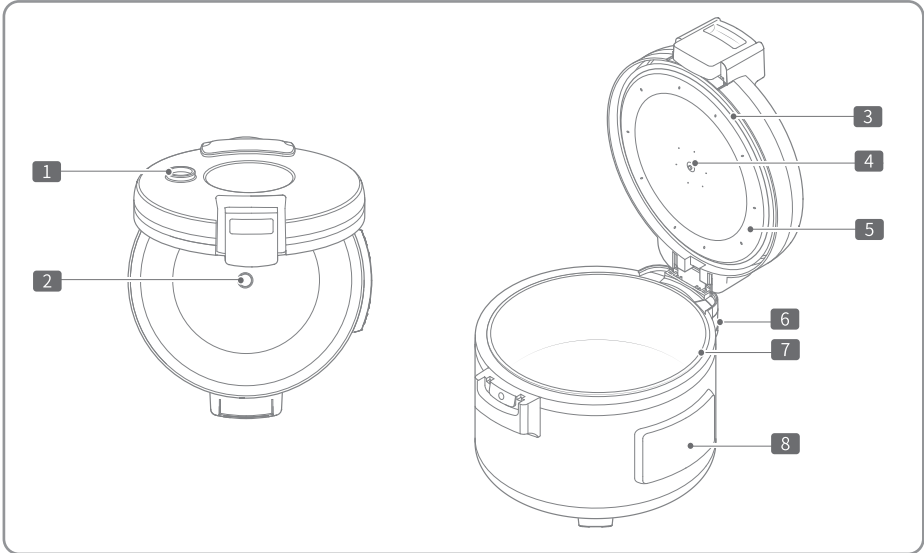

- |          |           |         |           |
|----------|-----------|---------|-----------|
| 1 증기 배출구 | 2 바닥 온도센서 | 3 내솥 패킹 | 4 상부온도 센서 |
| 5 내솥 커버  | 6 물받이 통   | 7 내솥    | 8 조작부     |

## 부속품

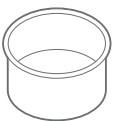

내솥

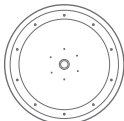

내솥 커버



계량컵



주걱



사용설명서

### 참고

- 부속품이 맞는지 확인해 주세요.
- 제품에 붙어있는 테이프, 종이류, 비닐류 등은 제거해 주세요.
- 사용설명서는 항상 찾기 쉬운 곳에 잘 보관해 주세요.
- 단순 교체 부품, 소모성 부품은 서비스 접수없이 공식 부품몰([www.myrinnai.co.kr](http://www.myrinnai.co.kr))에서 구매할 수 있습니다.

## 조작부

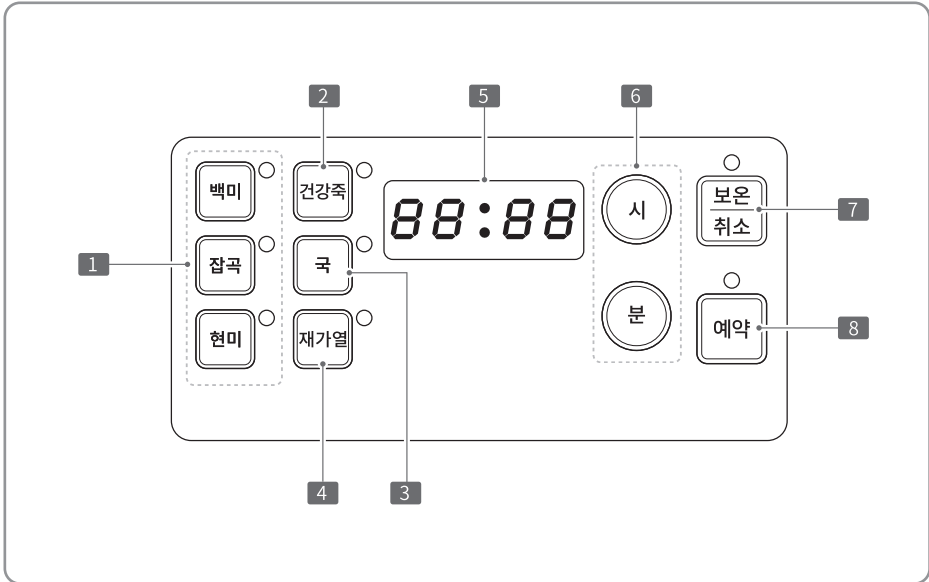

- 1 기능 선택 (백미, 잡곡, 현미) : 백미, 잡곡, 현미 밥 짓기 시 선택합니다.
- 2 기능 선택 (건강죽) : 건강죽 조리 시 선택합니다.
- 3 기능 선택 (국) : 국 조리 시 선택합니다.
- 4 기능 선택 (재가열) : 일정 시간 재가열을 합니다.
- 5 상태 확인부 : 제품의 동작상태나 잔여 시간을 확인할 수 있습니다.
- 6 예약 시간 : 취사 예약 및 조리 예약 시간을 조절합니다.
- 7 보온/취소 : 보온 기능을 설정 또는 취소합니다.  
취소 선택된 기능 및 동작을 취소합니다.
- 8 예약 설정 : 취사 및 조리 예약을 할 수 있습니다.

# 올바른 사용방법

---

## 사용 전 확인사항

- 전용 내솥인지 확인하세요.
- 물받이 통이 비어 있는지 확인하세요.

## ■ 고온주의

**⚠ 주의** • 취사 직후 제품 및 내부 부속품이 뜨거우니 화상에 주의하세요.

## ■ 디지털 버튼식 조작부

디지털 버튼 방식으로 조작과 청소가 간단합니다.

- 조작부는 항상 청결하고 깨끗하게 유지하시고 행주, 수건, 천 등을 올려놓지 마세요. 제품이 오동작(꺼짐 등)하거나 에러가 발생할 수 있습니다.

## 밥 짓기 준비하기

### ■ 쌀 보관방법

쌀의 상태에 따라 취반 성능에 영향을 줄 수 있습니다.

- 좋은 장소 : 온도가 낮고 서늘한 곳, 습기가 적고 통풍이 잘되는 곳
- 좋지 않은 장소 : 보일러 배관이 지나는 뜨거운 곳, 직사광선을 받는 곳, 개수대(싱크대) 아래
- 쌀은 소포장 단위(5~10kg)로 구입하는 것이 좋고 개봉 후 2주 이내 섭취 권장

#### 참고

쌀에 벌레가 생기지 않게 하려면 쌀통에 고추와 마늘을 넣어주세요. (쌀 20kg당 마늘 10개, 홍고추 8개)

### ■ 쌀 세척하기

- 첫 번째 씻은 물은 빨리 버려주세요. 이물질(쌀겨, 먼지 등)이 쌀에 흡수되어 밥맛이 저하됩니다.
- 쌀은 너무 문질러 씻으면 영양분 손실이 많아지고 취사 후 밥알의 형태가 뭉개집니다.



**참조**

- 묵은쌀은 전날 식초를 한 방울 넣은 물에 담갔다가 씻어둔 뒤에 취사 전 미지근한 물로 헹군 후 밥을 지으면 냄새가 나지 않습니다.
- 솥 안에 천(라이스 네트) 또는 실리콘 패드(눌음 방지판) 등을 깔고 사용하지 마세요. 밥 짓기 불량(설익음)의 원인이 됩니다.
- 연속 취반 시 제품과 솥을 완전히 식힌 후 취반하세요.

**■ 쌀 불리기**

여름에는 30분, 겨울에는 1시간 정도가 적합합니다. (쌀을 장시간 불리지 마세요.)

- 너무 오래 불리면 쌀이 쉽게 부서져 밥솥 하단부에 가라앉아 열 분포를 방해하는 단열층이 발생하여 삼층밥을 만들게 됩니다. 특히 쌀을 불린 후 쌀을 씻거나, 무리한 힘으로 쌀을 씻을 경우 쌀이 잘게 부서질 수 있습니다.
- 쌀을 세척한 후 잘게 부서진 쌀가루가 없도록 깨끗이 헹구세요.

**■ 취사 준비**

계량컵이나 각인 높이만큼 불린 쌀을 정확히 조절하여 주세요.

- 계량컵의 쌀 1컵(약 360mL)은 성인 2인분입니다.

계량컵



계량컵은 평평한 곳에 놓고 계량하세요.

- 시중에 유통되는 다른 계량컵은 쌀의 양이 다를 수 있습니다.

**■ 쌀, 물 양 맞추기**

불린 쌀을 내솥에 넣고 물을 조절해 주세요.

- 내솥의 눈금은 쌀 양 및 물을 맞추는 기준이 됩니다.
- 불린 쌀을 먼저 넣은 후 물을 맞춰주세요.
- 평평한 곳에 놓고 물을 조절하세요.

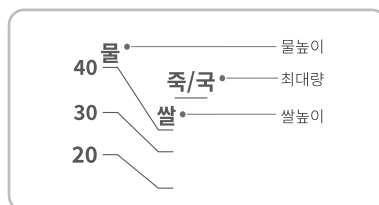

메뉴 선택	용량(인분)	밥 짓기 완료 시간(분)
백미	20~40	57
잡곡, 현미	20~30	70
건강죽, 국	-	90

## 제품 사용하기

### ■ 취사하기

1 내솥을 넣고 뚜껑을 꼭 닫아 주세요.

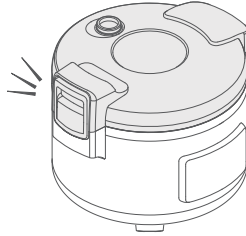

2 전원코드를 꽂아주세요.

3 원하는 취사 기능을 선택하세요.

- 기능 선택 시 5초 동안 상태 확인부가 점멸한 후 자동으로 취사가 시작됩니다.

#### 백미, 잡곡, 현미

- 상태 확인부에 취사 중(  )이 표시되고 백미는 10분 전부터 잡곡, 현미는 20분 전부터 잔여 시간이 표시됩니다.

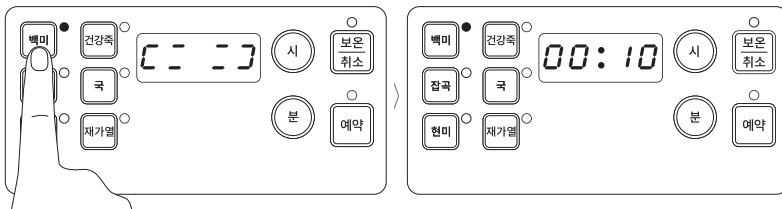

#### 건강죽, 국

- 상태 확인부에 1시간 30분이 표시되고 시간이 줄어들면서 완료 예정 시간을 표시합니다.

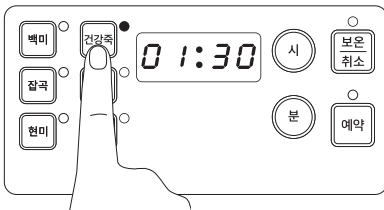

## 재가열

식은 밥을 데우는 기능입니다.

- 자동으로 20분이 설정되며 상태 확인부에 HEAT가 표시되고 재가열이 시작됩니다.

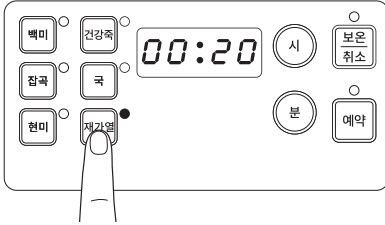

4 취사가 완료되면 자동으로 보온이 시작됩니다.

## ■ 보온기능

1 **보온/취소** 버튼을 누르세요.

- 상태 확인부에 00:00이 표시되고 보온이 시작됩니다.

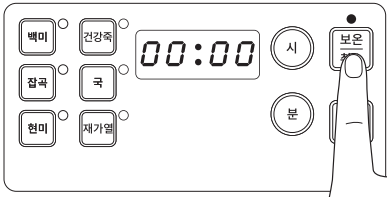

2 보온/취소 버튼을 한번 더 누르면 보온이 취소됩니다.

### ⚠ 주의

- 12시간 이상 보온 시 밥의 풍미가 떨어지며 변색 또는 냄새가 날 우려가 있습니다.
- 보온 중간에 찬밥을 추가로 보온하지 마세요.
- 주걱을 넣은 채 보온하지 마세요. 밥 냄새 또는 변색의 원인이 됩니다.

## ■ 예약기능

1 원하는 취사 모드를 선택한 후 **예약** 버튼을 누르세요. (5초 이내)

- 상태 확인부에 초기 설정 시간 1시간이 표시됩니다.

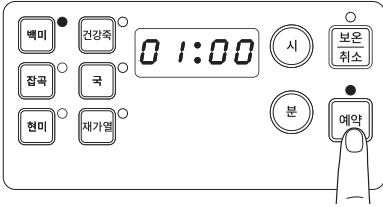

2 **시, 분** 버튼으로 원하는 시간을 설정하세요.

- 예약 시간은 1시간부터 24시간까지 설정할 수 있습니다.
- 시 버튼을 누르면 1시간 단위로, 분 버튼을 누르면 10분 단위로 올라갑니다.

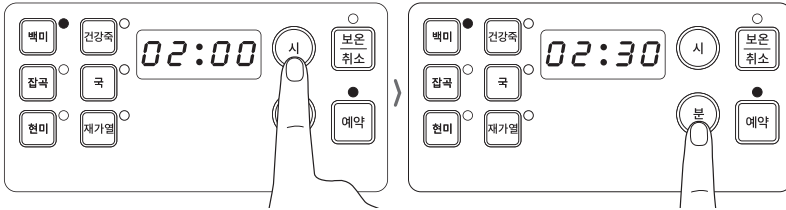

3 시간을 설정하고 5초를 기다리면 예약이 완료되며, 설정된 시간이 지나면 취사가 시작됩니다.

4 취사 또는 예약 설정 중 취소 버튼을 누르면 동작이 멈추고 대기 모드로 전환됩니다.

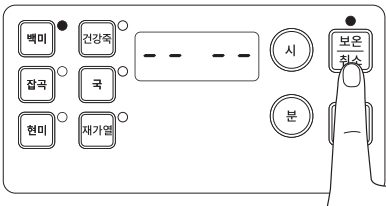

# 요리 안내

## 백미

### 준비재료

- 백미, 물

### 조리방법

- 1 쌀을 인분 수에 맞게 계량하세요.
  - 최소 20인분, 최대 40인분입니다.
  - 계량컵 1컵이 2인분입니다.
- 2 쌀을 깨끗이 씻은 후 내솥에 담고 인분 수에 알맞은 눈금까지 물을 채우세요.
- 3 내솥을 본체에 넣고 뚜껑을 닫은 후 **백미**를 누르세요.
- 4 5초 후 자동으로 취사를 시작합니다.
- 5 취사가 완료되면 밥을 교반하세요.
  - 취사 완료 후 자동 보온 모드로 전환됩니다.

## 잡곡/현미

### 준비재료

- 혼합잡곡 또는 현미, 물

### 조리방법

- 1 혼합잡곡 또는 현미를 인분 수에 맞게 계량하세요.
  - 최소 20인분, 최대 30인분입니다.
  - 혼합곡물의 비율은 기호에 맞게 준비하세요.
- 2 혼합잡곡 또는 현미를 깨끗이 씻어 물에 4시간 이상 불려주세요.
- 3 불린 혼합잡곡 또는 현미를 내솥에 담고 인분 수에 알맞은 눈금까지 물을 채우세요.
- 4 내솥을 본체에 넣고 뚜껑을 닫은 후 **잡곡** 또는 **현미**를 누르세요.
- 5 5초 후 자동으로 취사를 시작합니다.
- 6 취사가 완료되면 밥을 교반하세요.
  - 취사 완료 후 자동 보온 모드로 전환됩니다.

## 건강죽 (30인분 기준)

### 준비재료

- 쌀 1.2kg
- 물 9.6kg (백미 기준 8배)

### 조리방법

- 1 쌀을 인분 수에 맞게 계량하세요.
  - 내솥에 각인된 높이만큼만 넣어주세요. 넘침의 원인이 됩니다.
- 2 쌀을 깨끗이 씻은 후 내솥에 담고 인분 수에 알맞은 눈금까지 물을 채우세요.
- 3 내솥을 본체에 넣고 뚜껑을 닫은 후 **죽**을 누르세요.
- 4 자동으로 1시간 30분 시간이 설정되며, 조리 완료 후 보온으로 전환됩니다.

## 국

### 조리방법

- 1 원하는 국을 재료와 함께 내솥에 넣어주세요.
  - 내솥에 각인된 높이만큼만 넣어주세요. 넘침의 원인이 됩니다.
- 2 내솥을 본체에 넣고 뚜껑을 닫은 후 **국**을 누르세요.
- 3 자동으로 1시간 30분 시간이 설정되며, 조리 완료 후 보온으로 전환됩니다.

## 재가열 (15인분 기준)

### 준비재료

- 식은밥 3kg

### 조리방법

- 1 식은밥을 솥에 고르게 퍼 넣어 주세요
- 2 내솥을 본체에 넣고 뚜껑을 닫은 후 **재가열**을 누르세요.
- 3 자동으로 20분 시간이 설정되며, 재가열 완료 후 보온으로 전환됩니다.

### 식혜

#### 준비재료

- 엿기름 가루(질금) 1.5kg
- 미지근한 물

#### 조리방법

- 1 엿기름 가루(질금)를 미지근한 물에 1시간 불린 후 주물러 주고 고운 체에 면보자기를 올려 이물질을 제거해 주세요.
- 2 걸러진 물을 1시간 정도 침전시킨 후 윗물만 따라내어 솥에 담아 주세요.
- 3 걸러진 물을 60°C 정도로 따뜻하게 데운 후 (백미 11~12분 동작) 고든밥(된밥)을 잘 섞고 보온 모드로 3~4시간 정도 동작시키세요.
  - 밥알이 10~20알 정도 떠오릅니다.
- 4 백미 모드로 약 30분 정도 끓여 주세요.
  - 거품이 올라오면 걷어내 줍니다.
- 5 설탕을 기호에 맞게 넣으면 맛있는 식혜가 완성됩니다.

### 약식

#### 준비재료

- 불린 찹쌀 2.7kg
- 밤 1kg
- 대추채 500g
- 잣
- 약식물 (물 2.2kg, 흑설탕 700g, 간장 310g, 참기름 220g, 계피가루 18g, 소금 9g)

#### 조리방법

- 1 불린 찹쌀, 밤, 대추채, 잣 등을 섞어 내솥에 담아 주세요.
  - 기호에 맞게 재료는 넣으세요.
- 2 약식물을 만들기 위해 물, 흑설탕, 간장, 참기름, 계피가루, 소금을 잘 섞어 주세요.
  - 기호에 따라 양을 조절하세요.
- 3 내솥에 약식물을 넣은 후 **잡곡 모드**를 합니다.
- 4 완료되면 밥을 잘 섞은 후 넓은 팬에 참기름을 바르고 퍼 눌러 담은 후, 식히면 맛있는 약식이 완성됩니다.

# 청소 시 주의 사항

## ⚠ 경고

### 청소 시 제품에 물을 뿌리지 마세요.

제품 내부에 물이 들어가면 누전, 합선 및 오작동에 의한 제품 고장 및 화재, 상해의 직접적인 원인이 됩니다. 제품 내부에 물이 들어가지 않도록 주의하세요.

### 제품을 분해하여 손질하지 마세요.

이상 작동에 의한 화재의 원인이 됩니다.

### 점검, 청소 및 손질 시 반드시 전원 코드를 뽑으세요.

감전, 화재, 상해의 위험이 있습니다.

### 청소를 위해 절대로 시너, 벤젠 등의 인화성 물질(유기용제)을 사용하지 마세요.

외관이 손상되거나 변형될 수 있으며 연소 시 가연성 물질이 발화되어 화재의 원인이 됩니다.





### 제품 내부를 청소할 때는 반드시 장갑을 사용하세요.

밥 짓기 후 고온에 의한 화상을 입거나 날카로운 부분으로 인해 찔과상을 입을 수 있습니다.

## ⚠ 주의

### 제품 외부를 청소할 때는 부드러운 천을 사용하세요.

- 금속 및 나일론 수세미로 닦으면 제품 표면이 손상될 수 있습니다.

사용 가능	 부드러운 천	 스펀지 수세미	 중성 세제			
사용 불가	 나일론 수세미	 금속 수세미	 연마제	 식용유	 시너, 벤젠	 산성/알칼리성 세제

밥을 옮겨 담을 때는 플라스틱제, 나무 등의 주걱을 사용하세요.

## 청소하기

- 내솥 손질은 중성 세제와 스펀지를 사용하세요.
- 온도센서 및 열판에 이물질이 없도록 항상 깨끗이 사용하세요.
- 몸체는 마른 헝겊 등으로 자주 닦아주세요.
- 내솥 커버 등은 물로 씻은 후 마른 행주로 닦아 주세요.
- 내솥 커버의 홀이 막히지 않도록 분리 후 깨끗이 세척해 주세요.

# 제품규격

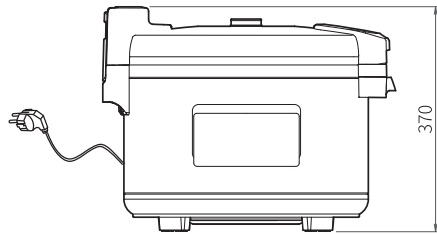
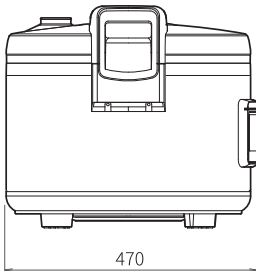
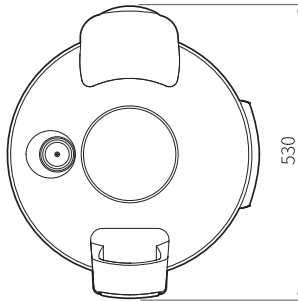

크기 (W × D × H)	530mm(W) × 470mm(D) × 370mm(H)
제품 중량 / 포장 포함	12.5kg / 14kg
사용 전압	AC 220V / 60Hz
취사 용량	40인분(7.2L)
파워코드 길이	1.2m
보 온온도	74°C
소비 전력	2,500W

본 제품의 외관디자인 및 제품규격은 제품의 품질향상을 위하여 소비자에게 알리지 않고 변경될 수 있습니다.



# 문제해결

## 고장 신고 전 확인 사항

제품에 이상이 있을 때는 서비스를 의뢰하기 전에 다음 사항을 반드시 확인하세요.

에러	원인	조치 방법
뚜껑사이로 증기 누출	내술 커버 패키징에 이물질이 붙었는지 여부	내술 커버의 패키징을 닦아주세요.
	내술 커버 설치 여부	내술 커버를 올바르게 설치하세요.
밥이 설익는 경우	내술 패키징 손상 여부	당사 서비스센터에 문의하세요.
	물의 양이 정확하게 조절되어 있는지 여부	인분 수에 맞추어 물 양의 수위를 맞추세요.
밥물 넘침	이물질이 내술 바닥 또는 내부 바닥에 붙어 있는지 여부	내술 바닥 또는 내부 바닥에 이물질을 청소하세요.
	증기 배출구가 제대로 설치되었는지 여부	증기 배출구를 올바르게 설치하세요.
취사 불량 (요리 시간이 지연된 경우)	최대 용량을 초과한 조리물 또는 물 양	조리물 또는 물의 양을 줄이세요.
	올바른 기능 선택 여부	올바른 기능을 선택하세요.
취사 완료 후 자동으로 보온이 작동하지 않는 경우	이물질이 내술 바닥 또는 내부 바닥에 붙어 있는지 여부	내술과 내부 바닥 사이의 이물질을 청소하세요.
	MAIN PCB 손상	
E1	온도 조절 장치 손상	
	MAIN PCB 손상	
E2	온도 조절 장치 손상	
	하단 온도 센서 검지 불량	당사 서비스 센터에 문의하세요.
E3	하단 온도 센서 배선 단락	
	하단 센서 190도 이상 감지	
E4	상단 온도 센서 검지 불량	
	상단 온도 센서 배선 단락	
E5	상단 온도 센서 배선 단락	

# 제품보증서

## 서비스에 대하여

저희 린나이코리아(주)에서는 공정거래위원회 고시 소비자 분쟁해결 기준에 따라 아래와 같이 제품에 대한 보증을 실시합니다. 서비스를 요청하면 당사 또는 지정된 협력사에서 서비스를 실시합니다.

제품명	상업용 전기 밥솥	품질 보증 기간: 1년
구입일	년 월 일	부품 보유 기간: 5년

품질 보증 기간은 구입한 날부터 산정되므로 구입 일자를 기재 받으시길 바랍니다.

- 제품 고장이 아닌 경우 서비스 비용이 부과될 수 있으므로 서비스 요청 전 사용설명서를 확인하세요.
- 이 보증서는 대한민국에서만 사용되며 재발행되지 않으므로 잘 보관하세요.

## 무상 서비스

분쟁 유형	해결 기준	
	보증기간 이내	보증기간 경과 후
구입 후 10일 이내에 중요한 수리를 요할 때	제품 교환 또는 구입가 환급	해당 없음
구입 후 1개월 이내에 중요한 수리를 요할 때	제품 교환 또는 무상 수리	해당 없음
정상적인 사용에서 발생한 성능 또는 기능상의 하자가 발생했을 때 (품질 보증 기간 이내)	제품 교환 (운송, 설치자 책임)	해당 없음
교환된 제품이 1개월 이내에 중요한 수리를 요하는 고장 발생	구입가 환급	해당 없음
교환이 불가능할 때	구입가 환급	해당 없음
동일 하자로 2회째 고장이 발생했을 때	제품 교환	유상 수리
소비자가 수리 의뢰한 제품을 사업자가 분실한 경우	제품 교환 또는 구입가로 환급	유상수리 금액 징수 후 감가상각 금액으로 환급
수리용 부품을 보유하고 있지 않아 수리가 불가능할 때	제품 교환 또는 구입가로 환급	또는 제품으로 교환

## 유상 서비스

분쟁 유형	해결 기준		
	보증기간 이내	보증기간 경과 후	
소비자 고의, 과실로 인한 고장의 경우	수리가 불가능한 경우	유상 수리에 해당하는 금액 징수 후 제품 교환	-
	수리가 가능한 경우	유상 수리	유상 수리
<ul style="list-style-type: none"> <li>• 사용 설명 또는 분해 없이 간단히 조정만 하는 경우</li> <li>• 인터넷, 안테나, 유선 신호 등 외부 환경으로 발생한 문제일 경우</li> <li>• 제품의 이동, 이사 등으로 인한 설치 변경으로 발생한 문제일 경우</li> <li>• 타사 제품(소프트웨어 포함) 불량으로 서비스가 접수된 경우</li> <li>• 초기 설치 시 부실하게 설치되어 재설치하는 경우</li> <li>• 소비자의 취급 부주의 및 잘못된 수리로 고장이 발생한 경우</li> <li>• 가스 종류, 가스 압, 전기 용량을 잘못 사용하여 고장이 발생한 경우</li> <li>• 설치 및 사용 중의 외부 충격으로 제품이 파손되거나 기능상의 문제가 발생한 경우</li> <li>• 당사에서 미지정된 소모품 사용으로 고장이 발생한 경우</li> <li>• 사용설명서 내에 “주의 사항”을 지키지 않아 고장이 발생한 경우</li> <li>• 천재지변(낙뢰, 화재, 풍수해, 가스, 염해, 지진 등)에 의해 고장이 발생한 경우</li> <li>• 소모성 부품의 수명이 다할 경우</li> </ul>	유상 수리	유상 수리	

# Memo

---



동종업계 최초  
한국 서비스품질 우수기업

소비자의 의견이나 불만 또는 피해를 신속하고 정확히 처리하는 기업에 대하여 산업통상자원부에서 우수기업으로 인정해주는 제도입니다.



제품구입 및 서비스문의  
1544-3651



린나이 공식 홈페이지  
린나이 제품물  
린나이 부품물

[www.rinnai.co.kr](http://www.rinnai.co.kr)  
[www.rinnaimall.com](http://www.rinnaimall.com)  
[www.myrinnai.co.kr](http://www.myrinnai.co.kr)