

RH-B33A
RBE-350A
HA301BIN01

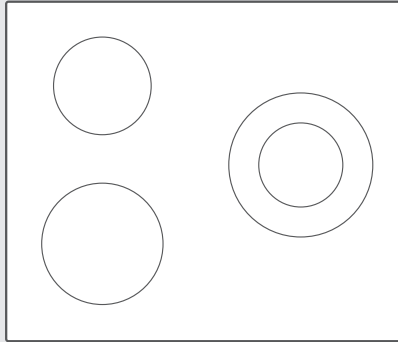

- 제품 사용 전 반드시 설명서를 읽어보시고, 항상 볼 수 있는 곳에 보관하세요.
- 설명서의 그림은 구입하신 제품과 일치하지 않을 수 있으며, 제품의 외관 및 규격 등은 제품 개선을 위해 사전 예고 없이 변경될 수 있습니다.
- 본 제품은 대한민국 국내전용 상품입니다. 해외에서 사용 및 설치를 하지 않아주시기 바랍니다. 해외에서 사용할 경우에는 발생한 모든 사고 및 고장에 대해서 당사는는 절대로 책임지지 않습니다. (DOMESTIC USE ONLY, 韩国国内使用专用机, 海外地区使用品质概不负责)

린나이 라디언트 레인지

사용 및 설치설명서

Rinnai

고객의 권리

고객께서는 제품 사용 중에 고장 발생시 구입일로부터 보증기간 동안 무상 서비스를 받으실 수 있는 소중한 권리가 있습니다. 단, 고객 과실 및 천재지변에 의한 경우는 보증기간 내이라도 유상 처리됨을 알려 드립니다.

유상서비스 (고객의 비용부담) 에 대한 책임

서비스 신청시 다음과 같은 경우는 보증기간 내이라도 유상처리 됩니다.

1. 제품 내에 이물질질을 투입 (물, 음료수, 커피, 장난감 등) 하여 고장이 발생한 경우.
2. 설치 및 사용 중의 외부 충격으로 인하여 제품 파손 및 기능상의 고장이 발생한 경우.
3. 신나, 벤젠 등 유기용제에 의하여 외관 손상 및 변형이 된 경우.
4. 린나이 정품이 아닌 부품 또는 소모품을 사용하여 제품 고장이 발생한 경우.
5. 제품 설치방법의 설치 기준에 따라 설치하지 않아 고장이 발생한 경우.
6. 전기용량을 틀리게 사용하여 제품 고장이 발생한 경우.
8. 린나이의 수리기사가 아닌 사람이 제품을 수리 또는 개조하여 고장이 발생한 경우.
9. 천재지변 (낙뢰, 화재, 풍수해, 염해, 지진 등) 에 의해 고장이 발생한 경우.
10. 린나이 제품 사용설명서 내에 “안전을 위한 주의사항” 을 지키지 않아 고장이 발생한 경우.

목 차

안전을 위한 주의사항	3
각 부의 명칭	8
올바른 사용방법	10
청소 및 손질방법	14
제품 설치방법	16
제품규격	19
고장신고 전 확인사항	20
제품 보증서	21

안전을 위한 주의사항

제품을 사용하기 전에 반드시 사용설명서를 숙지한 후 사용해 주세요.



지시사항을 지키지 않았을 경우 사용자가 사망하거나 중상을 입을 위험이 있습니다.

지시사항을 지키지 않았을 경우 사용자가 사망하거나 중상을 입을 가능성이 있습니다.

지시사항을 지키지 않았을 경우 사용자가 상해를 입거나 재산상 손해가 발생할 수 있습니다.



강제지시표시로 반드시 행하여야 할 항목을 참조하여 나타냅니다.



일반적인 금지 표시로 하지말아야 할 항목을 강조하여 나타냅니다.



감전예방을 위한 접지표시를 나타냅니다.



화기 금지 표시로 화재가 발생 할 수 있는 위험 항목을 강조하여 나타냅니다.

⚠ 위험



반드시 지정된 전원을 사용하세요.
(본 제품은 AC 220V 전용입니다.)

- 사용 전원의 전압이 명판에 지정된 전압과 일치하는지 확인하세요.
- 제품 명판은 제품 아랫면에 있습니다.
- 사용 전원이 명판의 표시와 다를 경우, 제품의 고장은 물론, 화재, 감전 사고의 원인이 됩니다.
- 이사 할 경우에도 사용 전원과 제품 명판이 일치하는지 확인해 주세요.
- 본 제품의 전류 용량에 맞는 전용선과 콘센트를 사용하세요.

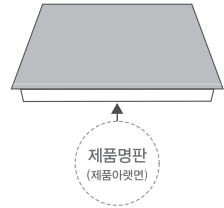

지진, 화재 시 또는 사용 중 이상 동작, 이상음, 이상한 냄새 등을 감지했을 때에는 바로 사용을 멈추고, 전원코드를 콘센트에서 분리시켜 주세요.

- 만약 제품 사용 중에 유리상판이 깨지거나 갈라지면 전기적 충격을 피하기 위해 전원코드를 콘센트에서 분리시켜 주세요.

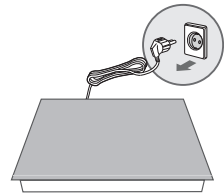

제품을 향해 물을 뿌리지 마세요. (특히 청소시)

- 제품 내부에 주요 전자 부품 및 화구 관련 부품에 물이 침투할 경우 제품 고장은 물론 화재 및 상해의 직접적인 원인이 됩니다. 절대로 물을 뿌리지 마세요.
- 스팀청소기로 제품을 청소하지 마세요.

당사 서비스요원 이외에는 절대로 분해, 수리, 개조를 하지 마세요.

- 임의의 분해, 수리, 개조는 제품 안전에 큰 영향을 줄 수 있습니다. 제품의 고장이라 생각될 때에는 사용설명서를 참조하시거나 당사 서비스 센터에 연락해 주세요.

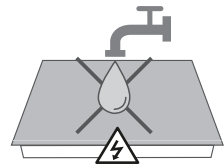

안전을 위한 주의사항

⚠ 경고

- ❗ 스크래퍼를 사용할 경우에는 제품 상판이 충분히 식은 후 사용하세요.
 - 상판이 뜨거운 상태에서 청소할 경우 화상의 위험이 있습니다.
 - 모서리, 테두리를 청소하실 때에는 스크래퍼 사용을 피하시고 부드러운 천을 이용하여 중성세제로 닦아 주세요.
 - 또한, 상판의 모서리 부분은 깨지기 쉬우니 조리기구 이동 시 충격이 가해지지 않도록 주의하세요.
 - 스크래퍼의 칼날에 주의하세요.

인공심장기 등 신체 내부에 기계적 물질을 소유한 사람이 본 제품을 사용하실 경우에는 전문의와 상담을 하신 후 사용해 주세요.

- 제품 사용 중 영향을 줄 수 있습니다.

전원 연결 및 설치하는 시공자와 협의하여 설치 환경에 맞도록 설치하세요.

전용 용기가 조리영역을 벗어나지 않도록 주의하세요.

- 제품에 표시된 조리영역 보다 큰 용기 또는 용기가 조리영역의 중간에 위치하지 않을 경우 조리시간이 오래 걸리거나 제품이 손상 될 수 있습니다.

제품의 흡기 홀, 배기 홀을 막거나 막히지 않게 주의해 주세요.

- 제품 내부가 과열되어 화재 및 제품 고장의 위험이 있습니다.

흡기 홀, 배기 홀이나 제품의 틈에 수저, 나이프, 포크, 금속물 등 이물질들을 넣거나 들어가지 않도록 주의해 주세요.

- 감전 및 화재의 원인이 됩니다.

포장재 (비닐, 스티로폼 등)는 어린이가 손대지 않도록 폐기하세요.

- 포장재에 의한 질식의 원인이 됩니다.

반려 동물이 제품 가까이 가거나 제품 위로 올라가지 않도록 주의하세요.

- 조작부 터치로 인한 제품 작동으로 화상 및 화재의 위험이 있습니다.

플러그 및 전원코드 부를 반려동물이 물어뜯거나 못과 같이 날카로운 금속 물체로부터 충격을 받지 않도록 주의하세요.

- 플러그 및 전원 코드의 파손은 합선, 감전, 화재 등의 원인이 됩니다.
- 수시로 플러그와 전원코드의 상태를 확인하세요.

안전을 위해서 반드시 접지하세요. 단, 가스관, 플라스틱 수도관, 전화선 등에는 접지하지 마세요.

- 감전, 화재의 원인이 됩니다.

사용 중 신체나 의복이 화구 가까이 가지 않도록 하세요.

- 의복에 불이 붙거나 화상을 입을 수 있습니다.

유리가 파손 될 경우 감전 될 수 있으므로 반드시 사용을 중지하세요.

팬 검출기가 사용되고 있지만 팬 검출기의 오작동이 발생할 수 있으므로, 제품의 전원이 ON인 상태에서는 유리 상판에 손을 대지 마세요.

안전을 위한 주의사항

⚠ 경고

- ❗ 반드시 기준에 맞는 설치장에 설치한 후 사용하세요.
 - 제품이 정상작동을 할 수 없을 뿐만 아니라 불안정한 고정은 제품의 고장, 화재 및 감전의 직접적인 원인이 됩니다.

싱크대 상판 따내기 치수

- 상판에 제품 설치를 위한 상판 따내기 작업이 필요합니다. (설치방법 참조)

코드가 파손되었을 경우 사용을 중단 후 당사 서비스 센터에 연락하여 교체 해주세요.

- 손상된 케이블로 감전의 원인이 될 수 있습니다.
- 코드가 파손될 경우, 위험요소를 피하기 위해 제조자나 그 대리점 또는 유자격자가 교체해야 합니다.

어린이의 접근을 막아 주세요.

- 화상 및 감전의 위험이 있습니다.

⊘ 불 붙기 쉬운 물건은 가까이 놓지 마세요.

- 제품과 열로 인한 제품고장 및 화재의 원인이 됩니다.

조리 이외의 다른 용도로 사용하지 마세요.

- 의류의 건조, 다른 가연물의 점화를 위한 용도 등으로 사용할 경우 화재 및 제품 파손의 원인이 됩니다.

젖은 손으로 제품을 만지지 마세요.

- 제품이 오동작 되어 화상 및 감전의 위험이 있습니다.

다른 조리용기에서 미리 가열된 기름(식용유 등)을 사용하지 마세요.

- 정확한 온도 감지를 못하게 되므로 이상 동작 및 화재의 원인이 됩니다.

싱크대 상판의 재질이 금속성일 경우, 사용자의 안전과 제품의 보호를 위해 추가조치 (절연테이프, 절연패드 등)를 하여 제품의 금속부와 절연이 되도록 하세요.

화구와 용기 사이에 알루미늄 호일 또는 그 외 보조용구, 실리콘 패드, 천, 종이 등을 깔고 사용하지 마세요.

- 정확한 온도검지를 할 수 없어 화재와 고장의 원인이 됩니다.

유리상판 전체를 덮어 씌우는 보조용구 또는 커다란 철판을 사용하지 마세요.

- 이상 과열에 의한 화재 및 제품 파손의 원인이 됩니다.

유리상판에 무리한 하중 및 외부충격을 가하지 마세요.

- 심한 충격에 의한 파손으로 과열이나 화재, 감전의 원인이 됩니다.

유리상판을 조리대로 사용하지 마세요.

- 제품 파손의 우려가 있습니다.

이 기기는 신체, 감각, 정신 능력이 결여되어 있거나 경험, 지식이 부족하여 감독 및 지시 없이 안전하게 기기를 사용할 수 없는 사람(어린이 포함)이 사용하도록 만들지 않았습니다.

안전을 위한 주의사항

⚠ 경고

- ⚡ 전원코드를 임의로 연장하지 마세요.
 - 멀티탭이나 다른 기기와 병행 및 전원코드를 연장하여 사용 시 감전, 화재의 원인이 됩니다.
 - 변압기를 사용하는 경우 변압 / 주파수 / 정격 전류 조건이 다르면 감전, 화재의 원인이 됩니다.
- 전원코드를 무리하게 구부리거나 잡아당기거나 비틀거나 묶지 마세요. 또한 금속부에 걸거나, 무거운 물체를 올려놓거나 사이에 끼워 넣거나 제품 뒤쪽으로 밀어 넣지 마세요.
 - 감전, 화재의 원인이 됩니다.

- 🔥 볶음, 프라이 등 소량의 식용유를 사용하는 조리의 경우 식용유의 급격한 온도 상승으로 화재가 발생할 수 있으니 주의해 주세요.
 - 빈 조리용기를 올려놓고 가열하거나, 소량의 조리물을 지나치게 가열하지 마세요.
 - 화상, 조리물의 발화, 냄비의 손상 우려가 있습니다.
 - 조리용기가 변형되어 제품 고장의 원인이 됩니다.

⚠ 주의

- 🔪 나이프, 포크, 스푼 등 금속재를 제품 표면에 두지 마세요.
 - 화상의 위험이 있습니다.
- 사용중과 사용후 제품이 식을 때까지는 손을 대지 마세요.
 - 특히 어린이의 접근을 막아주세요. 제품이 매우 고열이기 때문에 화상을 입게 됩니다.
- 전원을 켜 채로 제품에서 떠나지 마세요. (외출, 취침 등)
 - 사용중에는 항상 사용자의 주의가 필요합니다.
- TV나 라디오 등 전자제품 근처에 설치하지 마세요.
 - TV나 라디오에 잡음이 발생하거나 TV 화상이 일그러질 수 있습니다. 이를 방지하기 위해 TV나 라디오에서 4m 이상 간격을 유지하세요.
- 직화구이 냄비는 절대로 사용하지 마세요.
 - 직화구이 냄비나 무수 냄비에 들어 있는 맥반석의 과열로 인하여 상판 유리가 파손될 수 있습니다.
- 조작부 사용시 끝이 뾰족하거나, 날카로운 물건을 사용하지 마세요.
 - 제품 파손에 의한 상해를 입을 수 있습니다.
- 밀봉 된 즉석 식품, 통조림 캔 등을 그대로 가열하지 마세요.
 - 폭발에 의한 제품 파손 및 부상의 우려가 있습니다.

안전을 위한 주의사항

⚠ 주의

- ❗ **자동으로 켜지고 꺼지고를 반복합니다.**
 - 각 단계별 최고 온도 유지를 위해 자동으로 켜지고 꺼지고를 반복합니다. 고장이 아니므로 안심하고 사용하셔도 됩니다.

 - 조작부는 항상 깨끗하고 건조하게 유지 하세요.**
 - 오작동에 의한 화재의 원인이 됩니다.

 - 전용 용기를 사용해 주세요.**
 - 사용 설명서 내 ‘올바른 사용방법’의 용기 설명 페이지에서 권장하는 전용 용기를 사용하세요.
 - 부적절한 용기를 사용하면 효율이 떨어져 조리시간이 오래 걸릴 수 있습니다.

 - 사용할 용기의 바닥을 깨끗이 한 후 사용하세요.**
 - 냄비 바닥에 이물질이나 그늘음이 묻어 있는 상태로 조리할 경우 효율이 떨어질 뿐만 아니라 화재의 원인이 됩니다.

 - 제품의 유리 상판을 항상 깨끗하게 유지해 주세요.**
 - 오염된 상태로 조리할 경우 효율이 떨어질 뿐만 아니라 화재의 원인이 됩니다. 특히 설탕을 포함한 오염물은 오랫동안 방치할 경우 유리가 상하는 원인이 됩니다.

 - 전원코드에 손이나 발, 기타 물체가 걸려 조리용기가 이탈 및 제품이 낙하하지 않도록 주의하세요.**
 - 화상 및 감전, 제품 파손의 우려가 있습니다.

 - 조리 시 기름으로 인한 연기가 많이 발생하면 곧바로 전원을 끄고 제품 및 기름을 냉각시켜 주세요.**
 - 기름이 과열되면 발화할 우려가 있습니다.

 - 조리 시 내용물이 튀거나 조리용기가 움직이는 경우가 있으니 주의하세요.**
 - 화상의 위험과 상판 파손의 원인이 됩니다.

 - 튀김요리 중에는 기름이 튀는 것에 주의하세요.**
 - 기름이 튀어 화상의 원인이 됩니다.
 - 특히 물기가 많은 조리 물이나 물을 붓지 마세요.

 - 튀김 요리는 뚜껑을 열고 요리 하세요.**
 - 뚜껑을 닫고 조리 시 용기 내부 온도가 과도하게 올라갈 우려가 있습니다.

 - 제품을 환기가 잘 되는 곳에 설치하고 사용해 주세요.**

 - 구입초기에 사용하실 때 냄새가 날 수 있습니다.**
사용 후 일시적으로 냄새가 나는 현상이며 고장이 아닙니다.
-

각부의 명칭

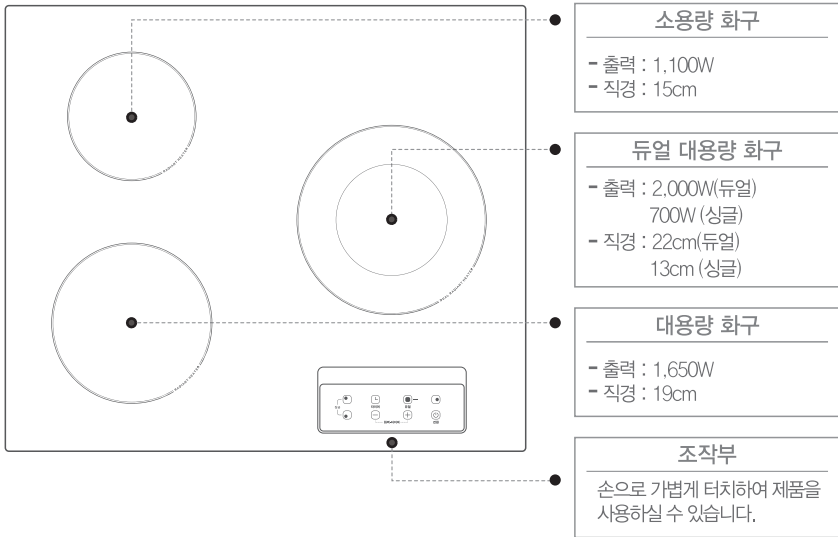

※ 본 이미지는 RH-B33A를 기본 모델로 구성하였습니다. 모델별로 실제 이미지와 다를 수 있습니다.

부속품



사용설명서

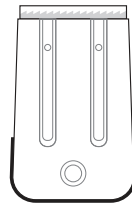

스크래퍼

- 부속품의 수량이 정확히 맞는지 확인해 주세요.
- 제품에 붙어있는 테이프, 스티로폼, 종이류, 비닐류 등은 제거해 주세요.
- 사용설명서는 항상 찾기 쉬운 곳에 잘 보관해 주세요.
- 단순 교체 부품, 소모성 부품은 서비스 접수없이 공식 부품물에서 구입 가능합니다.
- 구입 가능한 부품은 부품 물 홈페이지(www.myrinnai.co.kr)에서 확인 가능합니다.

조작부 명칭



1	<p>전원 키 (⏻)</p> <p>전기레인지의 전원을 켜거나 끌 때 사용하세요. 사용 중 이 키를 누를 경우 동작 중인 화구의 모든 스위치가 꺼지도록 하는 안전장치를 포함하고 있습니다.</p>
2	<p>화력조절 키 (+ -)</p> <p>+ 또는 - 키를 눌러 해당 화구의 출력을 0~9단계까지 조절할 수 있습니다.</p>
3	<p>화력표시 및 고온주의 표시부 (8)</p> <p>화구의 동작상태 및 고온주의 표시를 나타냅니다. 각 화구의 유리표면 온도는 안전한 수준으로 떨어질 때까지 "H"가 표시됩니다.</p>
4	<p>듀얼화력 키 (●)</p> <p>듀얼대화구는 내측, 외측 두개의 화구로 되어 있습니다. 듀얼화력 키로 외측화구를 켜고, 끌 수 있습니다. 외측화구가 켜지면 듀얼화력표시 램프가 점등되어 듀얼화력 상태임을 알려줍니다.</p>
5	<p>타이머 키 (L)</p> <p>조리시간을 미리 설정하여 조리 후 자동으로 화구를 끌 수 있습니다.</p>
6	<p>타이머 표시부 (88)</p> <p>설정된 시간을 표시해 줍니다. 타이머 설정이 된 화구가 여러개 일 때는 시간이 적게 남은 타이머부터 표시해 줍니다.</p>
7	<p>듀얼화력 표시</p> <p>듀얼대화구가 듀얼화력 상태임을 나타냅니다.</p>
8	<p>화구선택 키 (● ● ●)</p> <p>설정을 원하는 화구를 선택할 때 사용합니다. 화구를 선택하면 선택된 화구의 화력표시 및 고온주의 표시부에 표시됩니다.</p>
9	<p>잠금/해제 키 (● + ●)</p> <p>안전 잠금 기능을 설정하거나 잠금상태를 해제합니다.</p>

올바른 사용방법

고온주의



유리상판이 뜨거울 때 “H”가 표시되어 주의할 것을 알려줍니다.
전원이 꺼지거나 화구가 소화되어도 유리상판이 식을 때까지 “H” 표시는 계속됩니다.
“H” 표시가 꺼진 후에도 뜨거울 수 있으니 주의하세요.

터치식 조작부

손으로 가볍게 조작하는 방식으로 조작과 청소가 간단합니다.

- 조작부는 항상 청결하고 깨끗하게 유지하시고 냄비 등을 올려 놓지 마세요.
- 제품이 오동작(꺼짐 등)하거나 에러가 발생할 수 있습니다.

조리가 끝나면 반드시 전원을 꺼주시고 다시 한번 확인하세요.

사용전 확인사항

다시 한번 더 확인하세요.

- 사용 용기는 적당한지, 제품 밖으로 나오지는 않았는지 확인하셨나요?
- 사용하고자 하는 화구를 확인하셨나요?

준비

- 음식물이 담긴 조리용기를 유리상판 표시에 맞춰 올려 놓으세요.
- 용기의 밑면이 평평한 것을 사용하세요.
- 용기의 밑면과 유리상판의 면에 물기, 기름기 등이 묻어 있지 않도록 깨끗이 닦은 후 사용하세요.

점화

- 전원 키 (⏻)를 1초간 누르세요.
 - 전원표시 램프가 점등되고, 각 화구 레벨이 “0”으로 표시됩니다.
 - 유리상판이 뜨거운 상태이면 “H”가 표시됩니다.



- 사용하고자 하는 화구의 화구 선택키를 눌러 화구를 선택하세요.
 - 선택된 화구의 화력표시부에 “0”이 점멸됩니다.

- 화력조절 키(+ 또는 -)를 눌러 원하는 화력을 조절하세요.
 - 0~9 단계까지 설정이 가능합니다.
 - 초기에는 +키를 누르면 화력이 “1”로, -키를 누르면 “9”로 설정됩니다.



올바른 사용방법

듀얼화력 대화구

- ① 듀얼화력 대화구는 내측, 외측 두 개의 화구로 되어 있습니다.
 - 듀얼화력 키(●)로 외측화구를 켜고 끌 수 있습니다.
 - ※ 외측화구가 켜지면 “듀얼화력 표시램프”가 점등되어 듀얼화력 상태임을 표시합니다.
 - ※ 듀얼화력 대화구는 듀얼화력 상태 (내측,외측 모두 점화)로 점화됩니다.



소화

- ① 조리가 끝나면 화구를 끄세요.
 - 화구선택키를 이용하여 끄고자 하는 화구를 선택한 후 ⊖ 키를 이용하여 “0”으로 선택하거나 화구선택키를 길게 누르면 해당 화구가 꺼집니다.
 - ※ 동작중인 모든 화구를 끄고자 할 때는 전원 키(Ⓞ)를 누르세요.



타이머 기능

- ① 조리물을 담은 용기를 화구 위에 올려놓으세요.
- ② 사용하고자 하는 화구를 선택하세요.
- ③ 화력조절 키(+ 또는 -)를 이용하여 화력을 설정하세요.
 - 1~9단계까지 선택 가능합니다.
- ④ 타이머 키(L)를 누르세요.
 - 타이머 표시부에 “00”이 점멸됩니다.
- ⑤ 화력조절 키(+ 또는 -)로 시간을 설정하고 타이머 키(L)로 확정합니다.
 - 화력표시부에는 설정 화력과 “h”표시가 번갈아 점멸되고, 타이머 표시부에는 시간이 가장 적게 남은 타이머의 시간이 표시됩니다. 해당 화구는 화력표시부 오른쪽 아래 “.”이 표시됩니다.
- ⑥ 설정시간이 지나면 자동으로 화구가 꺼집니다.
 - 신호음과 함께 해당 화구의 전원이 꺼지고 “H”가 화력표시부에 나타납니다.



올바른 사용방법

안전 잠금 기능

- ① 화구선택 키(● + ●)를 동시에 2초간 누르세요.
 - 각 화력표시부에 [L]이 점멸하며 잠금이 설정됩니다.
 - 안전잠금 상태에서 조작부 내의 임의 키를 누르면 각 화력표시부에 [L]이 점멸합니다.
- ② 안전 잠금을 해제 하시려면 화구선택 키(● + ●)를 동시에 2초간 누르세요.
 - 각 화력표시부에 [9]이 표시되고 잠금이 해제됩니다.



히트업 기능 (차가운 용기를 일정 시간 최대 화력으로 가열 후 설정한 화력으로 자동 복귀할 수 있는 기능입니다.)

- ① 전원을 켜 후 사용하고자 하는 화구를 선택하세요.
- ② 화력을 9단 설정 후 +키를 한번 더 눌러주세요.
- ③ A표시가 뜬 후 -키로 화력(자동복귀 설정화력)을 설정하세요.
 - 정상적으로 히트업 설정이 완료되면 화력표시부에 설정화력, "A" 표시가 번갈아 표시됩니다.
 - 히트업 작동 시간은 자동 복귀 설정 화력(1~9)에 따라서 차이가 있습니다.

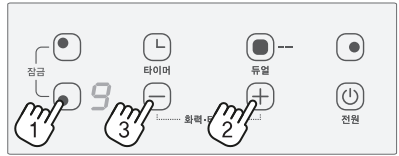

설정화력	0	1	2	3	4	5	6	7	8
시간(초)	0	70	160	280	320	390	70	160	160

불끄기 잊음 방지 타이머

각각의 화구는 설정을 바꾸지않고 오랜 시간 지속적으로 사용할 경우
일정한 최대 작동시간이 지나면 안전상의 이유로 자동으로 꺼지게 됩니다.

다시 사용하려면 화구를 다시 켜서 설정하세요.

화력	1	2	3	4	5	6	7	8	9
최대지속시간	10시간	5시간		4시간	3시간	2시간		1시간	

자동 전원차단 기능

전원 키를 누른 후 10초 이내에 화구를 선택하지 않으면 전원이 자동으로 꺼집니다.

부주의에 의한 작동방지 기능

만일, 조작부의 작동 키가 이물질 등에 의하여 10초 이상 계속해서 접촉되면
모든 화구가 꺼지며 " - "가 점멸되고경고음이 울립니다.



올바른 사용방법

라디언트용 사용 용기

일반적으로 가스레인지에 사용 가능한 용기는 모두 사용할 수 있으나, 적당한 용기를 사용했을 때 더 좋은 결과를 얻을 수 있습니다.

용기 밑바닥의 평평한 부분이 너무 크거나 작은 것은 적당하지 않습니다.

- 너무 작은 것은 손잡이가 뜨거워집니다.

구분	적당한 용기	적당하지 않은 용기
형상	<ul style="list-style-type: none"> · 용기 밑바닥 두께가 2mm 이상 	<ul style="list-style-type: none"> · 용기 밑바닥이 오목하거나 볼록한 용기 
재질	<ul style="list-style-type: none"> · 스테인레스, 철, 동 등의 금속냄비 	<ul style="list-style-type: none"> · 토기, 일반유리 등으로 만들어진 용기

올바른 용기 사용법

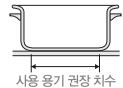
	적당한 용기 크기	
듀얼 대화구	20~25cm	 <p>화구에 용기를 올렸을 때 용기가 화구에 밀착되는 면을 기준으로 측정된 치수</p>
대화구	15~20cm	
소화구	12~17cm	

- 사용할 화구의 직경과 바닥의 직경이 동일한 조리용기를 사용하여 주세요.
- 압력밥솥 같은 조리용기는 제조업자의 지시에 따라 주세요.
- 석쇠, 중국요리에 사용하는 밑바닥이 둥근 용기, 구이 판, 랍이나 알루미늄 호일, 일반 유리용기, 플라스틱 용기, 나무·종이로 된 조리 용기, 직화구이 용기는 사용하지 마세요.
- 바닥이 손상되어 거칠어진 주철 조리 용기를 사용할 때에는 꼭지말고 들어서 옮기세요.
 - 세라믹 유리상판에 흠집이 생길 수 있습니다.
- 조리용기의 바닥이 알루미늄이나 청동으로 되어있는 조리용기는 사용하지 마세요.
 - 세라믹 유리상판이 변색될 수 있습니다
- 액체가 많은 음식을 요리할 때에는 끓어넘치지 않도록 충분히 큰 용기를 사용하세요.
- 조리용기의 바닥은 항상 깨끗하고 건조한 상태로 사용하세요.

전력제어 기능

최대 소비전력 3.4kw에 맞추어 사용 가능하도록 전력 제어 방식을 채택하고 있습니다.

- 설정 가능한 최대 화력 이상의 설정을 할 경우 '삐뽵'하는 소리와 함께 화력표시부에 "ㄱ"이 표시되며 설정이 되지 않습니다.
- 전력제어 중에는 단독화구 사용 시보다 조리시간이 더 오래 걸릴 수 있습니다.

설정 가능한 최대화력 (전력제어시)

최대 화력단 조합				
듀얼 대화구 (듀얼)	9	4	-	-
듀얼 대화구 (싱글)	-	-	8	9
대화구	4	9	9	9
소화구	9	9	6	0

청소 및 손질방법

⚠ 경고

- ❗ 점검, 손질 시는 반드시 누전차단기 전원을 내리거나 파워코드를 뽑은 상태에서 장갑을 끼고 진행해 주세요.
 - 감전, 화재, 상해의 위험이 있습니다.
- 제품을 청소할 때는 반드시 장갑을 끼고 해주세요.
 - 사용 후 고온에 의한 화상과 날카로운 부분에 찰과상을 입을 수 있습니다.

- ⊘ 청소를 위해 절대로 신나, 벤젠 등 인화성 물질을 사용하지 마세요.
 - 가연성 물질이 연소 시 발화되어 화재의 원인이 됩니다.
- 제품을 분해하여 손질하지 마세요.
 - 이상 작동에 의한 화재의 원인이 됩니다.
- 제품에 물을 뿌리지 마세요.
 - 조작부나 전원부 등에 물이 들어갈 경우, 누전, 쇼트 및 오작동에 의한 제품 고장, 화재의 원인이 됩니다.

⚠ 주의

- ⊘ 제품을 청소할 때는 부드러운 천으로 자주 닦아 주세요.
 - 금속 및 나일론 수세미로 닦을 경우 제품 표면이 손상될 수 있습니다.
- 조리를 마친 후에는 중성세제로 닦은 후 물기를 충분히 제거해 주세요.
 - 젖은 상태로 장시간 방치하면 백화 현상의 원인이 됩니다.
- 청소시 내부에 물이 들어가지 않도록 주의하시기 바랍니다.
 - 특히 전원부에 물이 들어가지 않도록 주의 하십시오.
- 뒹어넘친 이물질을 그대로 방치하면 상판에 고착이 진행되어 잘 떨어지지 않을 수 있습니다.
 - 상판 유리 표면이 충분히 식은 후 청소하세요.
 - 뒹어 넘침이 있을 경우 바로 청소해 주세요
- 상판에 붙은 이물질은 스크래퍼를 이용하여 오염물을 제거한 후 부드러운 헝겊으로 닦아주세요.
 - 스크래퍼는 제품에 동봉되어 있으며, 추가 구입 시 공식 부품물(www.myrinnai.co.kr)에서 구입이 가능합니다.

사용가능	부드러운 천, 스펀지 수세미, 중성세제
사용불가	금속 수세미, 나일론 수세미, 알카리성 산성세제, 식용유, 연마제, 신나·벤젠

청소 및 손질방법

⚠ 매일 점검하세요!

- ❗ 유리 표면에 음식 넘침으로 인한 이물질이나 찌꺼기 등이 붙어 있지 않습니까?
유리 표면에 흠집 및 균열은 없습니까?
조리 중 제품에 조리하는 용기 이외에 냄비 등 다른 물건이 올려져 있지 않습니까?

유리 상판 청소 방법

사용 후 상판 등이 식은 후 바로 깨끗한 종이타올이나 면 헝겊 등으로 상판에 남아 있는 찌꺼기를 말끔히 닦아 주세요.

- 음식물 찌꺼기 및 이물질을 오랫동안 방치하면 고착되어 닦기가 어렵습니다.
- 행주나 헝겊을 물에 적셔 불려서 청소를 하면 더욱 쉽게 청소할 수 있습니다.



설탕이 많이 함유된 음식 (예 : 잼류 등) 등을 조리하실 경우에는 조리물을 쏟거나 끓어 넘치지 않도록 주의하세요.

- 만약 설탕 또는 설탕이 많이 함유된 음식물이 상판에 떨어져 녹았을 경우 유리의 손상을 방지하기 위하여 굳기 전에 깨끗이 닦아 주세요.

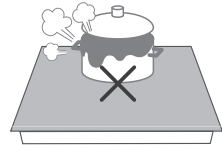

유리 상판을 닦을 경우에는, 연마 스펀지나 수세미 및 부식성 있는 세제나 녹 제거제 등을 사용하지 마세요.

- 유리 표면에 흠집이 생겨 파손의 원인이 될 수 있습니다.



끓어넘치고 튀어서 눌러붙은 굳은 때 (음식 찌꺼기 등)는 스크래퍼를 사용하여 제거하세요.

- 상판 표면에 스크래퍼를 약 30도 각도로 비스듬히 대어 스크래퍼 날로 문질러서 오염물을 제거합니다.



제품 설치방법

제품 설치 전 확인사항



제품을 설치, 시공하시기 전에 반드시 아래내용을 확인하세요.

- 부적절한 시공은 제품 파손 및 누전에 의한 화재의 원인이 됩니다. 이에 따른 재해는 제조회사에서 책임지지 않습니다.
- 제품의 설치는 설치방법에 지시된 사항으로 하여야 하며, 허가를 받지 않은 사람은 설치 할 수 없습니다. 자격을 갖춘 시공업체에 의뢰해 주세요.
- 본 제품은 대한민국 국내전용 상품입니다. 해외에서는 사용이나 설치를 하지 말아주시기 바랍니다. 해외에서 사용할 경우 생각지 못한 사고나 기구 고장의 원인이 됩니다. 만약, 해외 지역에서 사용할 경우 당사에서는 사고 및 제품 수리를 포함한 모든 부분에 대해 일절 책임지지 않습니다.
- 제품의 아래쪽에 인화성 물질이 유입되지 않도록 하시고, 화재의 위험이 있는 곳에는 설치하지 마세요.
- 제품 하부에 이물질이 들어가지 않도록 주의하세요.
(제품 하부에 서랍이 있는 경우 작고 가벼운 물건이나 비닐, 종이류를 보관하지 마세요. 제품에 팬이 달려 있어 팬으로 빨려들어가거나 흡기출을 막게되면 성능저하 또는 제품 고장이 발생 할 수 있습니다.)

설치 환경

! 제품 설치 환경을 꼭 확인하세요.

- 본 제품을 설치할 싱크대 상판의 재질은 내열도가 100°C 이상이어야 하며 열경화성 수지화장판 또는 이와 동등하거나 그 이상의 재료를 사용하세요.
- 제품의 설치 장소는 수평이고, 견고하여야 합니다.
- 싱크대 상판은 도면의 공차 내에서 가공하세요.
- 싱크대 상판의 재질이 금속성일 경우, 사용자의 안전과 제품의 보호를 위해 추가 조치 (절연테이프, 절연패드 등)를 하여 제품의 금속부와 절연이 되도록 해주세요.
- 설치 시 환기가 잘 되고 물기 및 습기가 없는 곳에 설치하세요.
- 차열판의 설치는 사용자의 가옥구조에 따라 알맞게 제작, 설치하여야 하며 사용자가 구입해야 합니다.
- 제품 하부에 별도의 제품이나 수납장 설치 시 제품 하부면과 반드시 20mm 이상의 공간이 유지될 수 있도록 보호 조치를 취해주세요.
- 설치 시 우측 그림을 참고하여 제품과 벽사이 간격을 충분히 확보해 주세요.

- 제품으로 부터 측면까지 : 15cm 이상
- 제품으로 부터 싱크대 뒷면까지 : 15cm 이상 (비 가연성일 경우 : 3cm 이상)
- 천장 및 선반 등의 가연물과 제품 사이 : 100cm 이상 (비 가연성일 경우 : 65cm 이상) ※비가연성 : 타일등

※ 충분한 간격을 띄울 수 없는 경우는 차열판을 설치하세요.

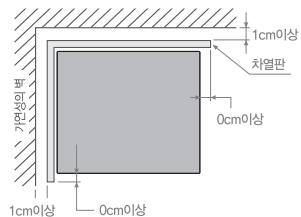
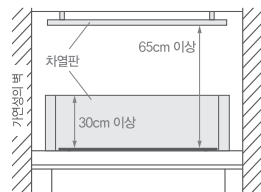
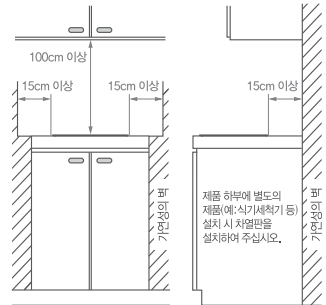

제품 설치방법

설치 치수 및 연결

❗ 싱크대 상판 따내기 치수

- 상판에 제품 설치를 위한 홈을 만들어야 합니다.
- 설치 도면에 있는 치수대로 작업하여야 합니다.
- 제품 하부에 타사 제품 (예: 오븐, 드럼 세탁기, 김치 냉장고 등)을 설치할 경우에는 제품 바닥과 20mm 이상 공간을 확보하여 설치해 주세요.
- 식기세척기 상부에는 절대 설치하지 마세요.
- 제품 바닥과 20mm 이상 공간 확보를 하지 않고, 타사 제품과 붙여서 설치할 경우 화재의 위험이 있습니다.

싱크대 상판	가로	세로
타공치수 (mm)	560 \pm 2 ₀	480 \pm 2 ₀

- 빌트인 작업 시 공기 순환을 위해 싱크대 내부 뒤쪽 공간을 최소 40mm 이상 띄우어야 합니다.
- 필요시 싱크대 하단 순환 홀 가공을 하세요. (ϕ 20 ~ ϕ 30)
- 밀착 시 제품의 성능에 영향을 줄 수 있습니다.
- 싱크대 전면 부분도 공기 순환을 위해 5mm 이상 공간을 확보해 주세요.

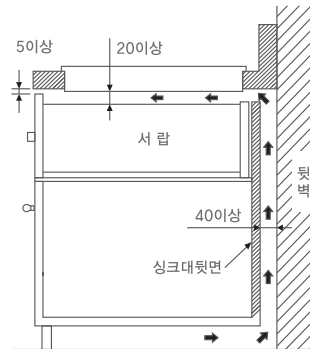
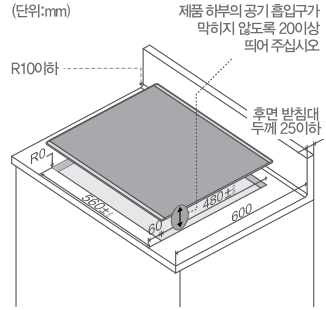

⚡ 전원 연결

- 반드시 전문 설치 기사에 의해 설치하세요.
- 시공 시 전기 안전 기술 표준 및 법규를 준수하세요.
- 전원선을 임의로 연장하지 마세요.
- 접지는 반드시 연결해서 사용하세요.
- 반드시 접지된 AC220V/16A 전용 콘센트에 꽂아주시고, 제품이 연결된 콘센트에 다른 제품을 함께 연결하지 마세요. 함께 연결할 경우 차단기가 작동할 수 있습니다. (예: 전자레인지, 커피포트, 전기밥솥, 식기세척기, 에어프라이어 등)

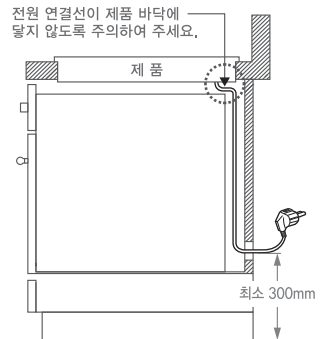

제품 설치방법

미리 싱크대에 아래의 공간을 확보해 주세요.



싱크대에 설치하기

- 제품 하부에 별도 제품이나 받침판에서 20mm이상 간격을 띄우고 설치하세요.
- 싱크대 상판으로부터 깊이가 75mm이상 필요합니다. 싱크대 구조를 반드시 확인하신 후 설치하세요.

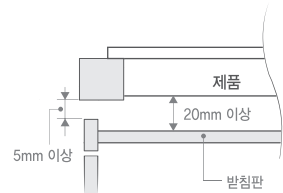

(제품이나 받침판에서 20mm 간격이 확보된 경우)



싱크대에 맞지 않을 경우

- 싱크대 받침판, 타제품(드럼세탁기, 전기오븐 등) 또는 지지용 목재 간섭으로 제품이 설치가 되지 않는 경우 전문 설치점에 문의하세요.

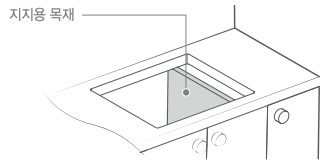
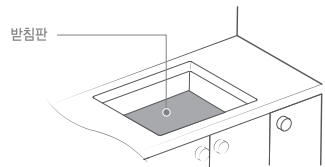

임의의 타 전기레인지에 연결된 전원선이나 시중 구입품을 일반 플러그(250V, 7A 또는 250V, 15A)로 연결하여 사용하지 마세요.

- 대전류에 의한 화재 및 안전사고의 직접적인 원인이 됩니다.

제품규격

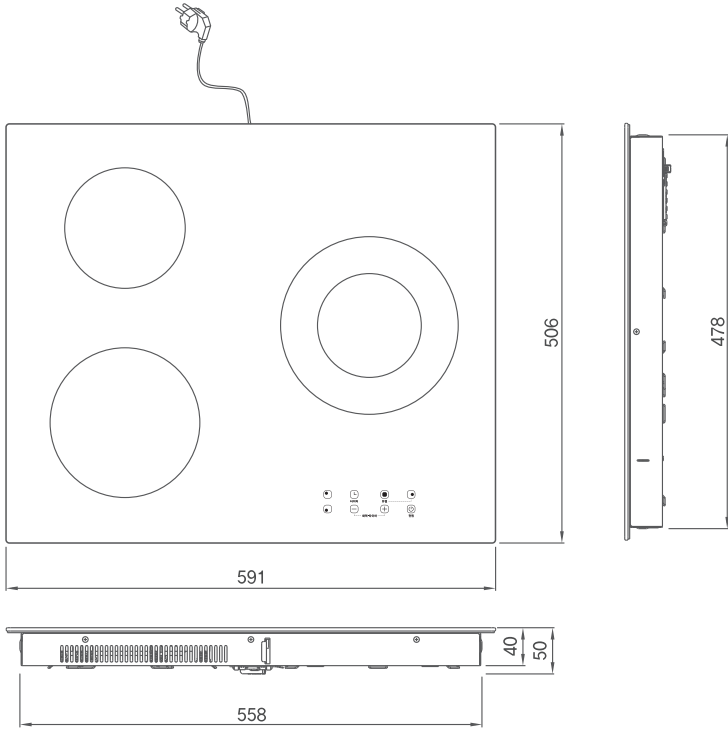

모델	RH-B33A, RBE-350A, HA301BIN01		
품명	전기레인지 (핫플레이트)		
규격	가로	세로	높이
	591 mm	506 mm	50 mm
중량	제품중량 7.7kg / 포장중량 포함 11.5kg		
전원	AC 220V / 60Hz		
안전장치	온도과열 방지장치, 고온주의 표시		
소비전력	듀얼 대용량 화구	대용량 화구	소용량 화구
	2,000W (듀얼) 700W (싱글)	1,650W	1,100W

본 제품의 외관 디자인 및 제품규격은 제품의 품질향상을 위하여 소비자에게 알리지 않고 변경 될 수 있습니다.

고장신고 전 확인사항

이상이 있을 때에는 서비스를 의뢰하시기 전에 다음 사항을 꼭 확인하여 주세요.

현 상	원 인	조 치 방 법
점화가 안될 경우	전원케이블의 분리	전원케이블을 콘센트에 꽂아주세요.
	조작부 오염	조작부를 깨끗이 닦아주세요.
히터가 꺼졌다 켜졌다 반복할 경우	냄비가 부적절한 경우 꺼졌다 켜졌다 반복합니다.	적절한 냄비를 사용하세요.
	각 단별 최고 온도를 유지하기 위해 자동으로 꺼졌다 켜졌다 반복합니다.	고장이 아니니 안심하고 사용하세요.
조리가 안될 경우	부적절한 냄비 사용	서비스 센터에 의뢰하세요.
	냄비바닥 또는 유리상판에 오물이 묻어 있어 냄비와 틈새가 발생	냄비바닥 또는 유리상판을 깨끗하게 닦은 후 조리하여 주세요.
유리상판에 습기가 생길 경우	제품을 처음 사용하거나 오랜기간 사용하지 않았을 경우 주변에 차가운 공기와 제품의 뜨거운 공기가 만나 수증기가 발생할 수 있습니다.	약간의 수증기는 고장의 원인이 되지 않습니다.
		수증기가 많은 경우에는 당사 서비스 센터에 연락하세요.
F0	조작부 오류	서비스 센터에 의뢰하세요.
Fc		제품을 충분히 식힌 후 사용하세요.
Ft		
FE		

이외의 이상이 있을 때에는 즉시 누전차단기의 스위치를 내린 후 구입한 대리점이나 당사 서비스센터로 연락하여 주십시오.

서비스문의 1544-3651 / www.rinnai.co.kr

제품 보증서

가정용 전기레인지
(하트 플레이트)

품질보증기간 1년
부품보증기간 5년

서비스에 대하여

저희 린나이에서는 품목별 소비자 분쟁 해결 기준(공정거래 위원회 고시)에 따라 아래와 같이 제품에 대한 보증을 실시합니다. 서비스 요청시 린나이코리아(주) 또는 지정된 협력사에서 서비스를 합니다.

판매자 상호 및 연락처	(☎)
구입일 (판매자 기입란)	년 월 일

일반 제품을 영업 용도로 전환하여 사용할 경우의 보증기간은 반으로 단축 적용됩니다.

	소비자 피해 유형	보증기간 이내	보증기간 이후
정상적인 사용 상태에서 발생한 성능, 기능상의 고장발생시부품 보증기간 내	구입 후 10일 이내에 중요한 수리를 요할 때	제품 교환 또는 구입가 환급	해당사항 없음
	구입 후 1개월 이내에 중요한 수리를 요할 때	제품 교환 또는 무상 수리	해당사항 없음
	제품 구입 시 운송과정 및 제품 설치 중 발생한 피해	제품 교환(운송, 설치자 책임)	해당사항 없음
	교환된 제품이 1개월 이내에 중요한 수리를 요하는 고장 발생	구입가 환급	해당사항 없음
	교환 불가능 시	구입가 환급	해당사항 없음
	동일하자로 2회째 고장 발생 시	제품 교환	유상수리
	소비자가 수리 의뢰한 제품을 사업자가 분실한 경우	제품 교환 또는 구입가 환급	정액 감가 상각한 금액으로 환급
소비자의 고의 과실로 인한 고장인 경우	부품 보증기간이내 수리용 부품을 보유하고 있지 않아 수리가 불가능한 경우	제품 교환 또는 구입가 환급	정액 감가 상각한 금액으로 환급
	수리 불가능한 경우	유상수리에 해당하는 금액징수 후 제품 교환	유상수리 금액징수 후 감가상각 적용 제품으로교환
수리가 가능한 경우		유상수리	유상수리
	기구 세척, 조정, 사용 설명, 설치 중 제품 고장이 아닌 경우	유상수리	유상수리
소비자 과실로 고장난 경우	- 사용 설명 및 분해하지 않고 간단한 조정 시, - 인터넷, 안테나, 유선 신호 등 외부환경 문제 시, - 타사 제품(소프트웨어 포함)으로 인한 고장 설명 시, - 제품의 이동, 이사 등으로 설치 변경에 의한 문제 시, - 제품 내부 먼지, 헤드 등의 세탁 및 이물 제거 시, - 배송된 제품 초기 설치 및 판매점에서 부실하게 설치해 주어 재설치 시.	유상수리	유상수리
	- 소비자의 취급 부주의 및 잘못된 수리로 고장 발생 시, - 외부 충격이나 떨어뜨림 등에 의한 고장, 손상 발생 시, - 사용설명서 내에 "주의사항"을 지키지 않아 고장 발생 시, - 당사에서 미 지정된 소모품, 옵션품 사용으로 고장 발생 시, - 가스 종류, 가스압, 전기 용량을 틀리게 사용하여 고장이 발생한 경우.	유상수리	유상수리
그밖의 경우	- 천재지변(낙뢰, 화재, 염해, 수해 등)에 의한 고장 발생 시, - 소모성 부품의 수명이 다한 경우.	유상수리	유상수리

- 고장이 아닌 경우 서비스를 요청하면 요금이 청구되므로 서비스 신청 전 사용설명서를 참고해 주십시오.
- 이 보증서는 대한민국에서만 사용되며 다시 발행되지 않으므로 사용설명서와 함께 잘 보관해 주십시오.
- 본 제품은 대한민국 국내 전용 상품입니다. 해외에서는 사용이나 설치를 하지 말아 주시기 바랍니다. 해외에서 사용할 경우 생각지 못한 사고나 가구의 고장 원인이 됩니다. 만약, 해외지역에서 사용할 경우 당사에서는 사고 및 제품 수리를 포함하여 일체 책임지지 않습니다.

메모

A series of horizontal dashed lines for writing notes.

메모

A series of horizontal dashed lines for writing notes.



동종업계 최초
한국 서비스품질 우수기업

소비자의 의견이나 불만 또는 피해를 신속하고 정확히 처리하는 기업에 대하여 산업통상자원부에서 우수기업으로 인정해주는 제도입니다.



제품구입 및 서비스문의
1544-3651



린나이 공식 홈페이지 www.rinnai.co.kr
린나이 제품물 www.rinnaimall.com
린나이 부품물 www.myrinnai.co.kr