

RSKN-501T/501S/501C  
RSKN-401T/401S/401C  
RSKN-201T/201S/201C

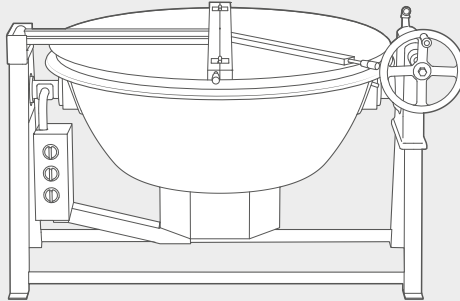

- 이 제품은 상업용(업소용)이므로 가정용으로 사용하지 마세요.
- 제품 사용 전 반드시 설명서를 읽어보시고, 항상 볼 수 있는 곳에 보관하세요.
- 설명서의 그림은 구입하신 제품과 일치하지 않을 수 있으며, 제품의 외관 및 규격 등은 제품 개선을 위해 사전 예고 없이 변경될 수 있습니다.
- 한국 내 전용 제품이므로 중국 포함 해외 반출사용 및 제품 사양 변경 등의 경우, 품질을 보증할 수 없으며 안전사고 위험성 존재.  
(This product is for Korea only, In case of using oversea including China and changing product spec, Rinnai Korea don't guarantee quality, also safety accident can happen. 此产品仅用于韩国国内, 如在韩国国外包括在中国国内使用和更换产品规格, 可能会发生安全事故. 韩国林内对品质与安全不作任何保证.)

## 린나이 상업용 가스국솥

### 사용 및 설치설명서

**Rinnai**

# 목차

---

사용하시기 전에	안전을 위한 주의사항	3
	각 부의 명칭	7
올바른 사용방법	사용방법	9
	국술 회전방법	10
	술 재질별 사용용도	10
청소 및 손질방법		11
이상이 발생한 경우	고장 신고 전 확인사항	13
설치 시 주의사항	제품 설치방법	19
	안전거리	15
	열기구 주변 설치	15
	외관도	16
	제품규격	16
점검 및 확인		17
제품 보증서		18

# 안전을 위한 주의사항

---

제품을 사용하기 전에 반드시 사용설명서를 숙지한 후 사용하세요.

---

## 위험





지시사항을 지키지 않았을 경우, 사용자가 사망하거나 중상을 입을 위험이 있습니다.

## 경고

지시사항을 지키지 않았을 경우, 사용자가 사망하거나 중상을 입을 가능성이 있습니다.

## 주의

지시사항을 지키지 않았을 경우, 사용자가 상해를 입거나 재산상 손해가 발생할 수 있습니다.

-  강제지시 표시로 반드시 준수해야 할 항목을 강조해 나타냅니다.
-  일반적인 금지 표시로 하지 말아야 할 항목을 강조해 나타냅니다.
-  감전예방을 위한 접지표시를 나타냅니다.
-  화기금지표시로 화재가 발생 할 수 있는 위험 항목을 강조해 나타냅니다.
-  접촉할 경우 인적, 물적 피해가 발생할 수 있는 항목을 강조해 나타냅니다.

 위험 : 지시사항을 지키지 않았을 경우, 사용자가 사망하거나 중상을 입을 위험이 있습니다.

---



**가스가 새는 것 같다면 불을 켜거나 전기기구의 스위치 조작 및 전원코드를 접촉하지 마시고, 전화 사용을 하지 마세요.**

· 전기로 인해 폭발사고를 일으킬 수 있습니다.



### **가스 냄새가 날 때 조치 방법**

1. 곧바로 사용을 멈추고 가스 중간밸브를 잠가주세요.
2. 창문을 열어 환기를 시키세요.
3. 당사 서비스 센터로 연락하세요.

(이때, 주변의 전화기 및 휴대전화를 사용하지 말고 외부전화를 이용하세요.)

**지진, 화재 시 또는 사용 중 이상연소, 이상음, 이상한 냄새 등을 감지했을 때는 곧바로 전원을 끈 다음 가스 중간밸브를 잠그고 환기를 시키세요.**

---

# 안전을 위한 주의사항

---

 경고 : 지시사항을 지키지 않았을 경우, 사용자가 사망하거나 중상을 입을 가능성이 있습니다.

---



**불붙기 쉬운 물건은 제품 가까이 놓지 마세요.**

- 제품 과열로 제품 고장 및 화재의 원인이 될 수 있습니다.

**당사 서비스 기사 이외에는 절대로 분해, 수리, 개조하지 마세요.**

- 임의의 분해, 수리, 개조는 제품 안전에 큰 영향을 줄 수 있습니다.
- 제품 고장이라 생각될 때는 사용설명서를 참조하거나 당사 서비스 센터에 연락하세요.

**솔이 빈 상태에서 연소하지 마세요.**

- 제품 과열로 제품 고장 및 화재의 원인이 될 수 있습니다.

**가스호스가 제품에 접촉되거나, 제품 밀면, 뒷면 주의를 지나가지 않도록 하세요.**

- 고열에 의하여 가스호스가 녹아 가스누설의 위험이 있습니다.

**제품 사용 후 제품이 식을 때까지 손을 대지 마세요. 특히 어린이가 제품 가까이 가거나 만지지 않도록 주의하세요.**

- 제품의 뜨거운 열로 인해 화상의 위험이 있습니다.

**제품 사용 중에는 자리를 비우지 마세요.**

- 제품 사용 중에는 항상 사용자의 주의가 필요합니다.

**조리 이외의 다른 용도로 사용하지 마세요.**

- 화재 또는 제품 파손의 원인이 될 수 있습니다.

**준저압 또는 중압으로 절대 사용하지 마세요.**

- 본 제품은 저압용으로 준저압 또는 중압으로 사용할 경우 이상연소로 인해 제품 손상 및 화재의 원인이 됩니다.



**반드시 제품 명판에 지정된 가스를 사용하세요.**

- 사용 가스가 제품 명판의 가스와 동일하지를 확인하세요. 사용 가스와 일치하지 않을 경우 그대로 사용하면 불안전 연소되어 일산화탄소에 중독되거나 제품 고장이 생길 수 있습니다.
- 제품 명판은 제품 좌측면에 붙어있습니다.(사용 가스를 모를 경우 당사 서비스센터 연락)
- 이사할 경우 사용 가스의 종류가 제품 명판과 일치하는지 확인하세요.

**솔을 회전할 때 이외에는 반드시 핸들을 고정시켜 주세요.**

- 고정하지 않으면 부주의로 인해, 핸들이 돌아가고 솔이 회전하여 솔 내부의 음식물이 쏟아져서 화상 및 상해를 입을 수 있습니다.

**제품의 수평을 맞추어 주세요.**

- 수평이 맞지 않으면 솔 회전이 원활하지 않을 수 있으며, 내부 기어 등 부품 파손의 원인이 됩니다. 높이 조절판을 사용하세요.

# 안전을 위한 주의사항

 주의 : 지시사항을 지키지 않았을 경우, 사용자가 상해를 입거나 재산상 손해가 발생할 수 있습니다.



**사용 중 신체나 의복이 제품 가까이 가지 않도록 하세요.**

- 의복에 불이 붙거나 화상을 입을 수 있습니다.

**바람이 부는 장소(선풍기, 창문 근처 등)에서는 사용하지 마세요.**

- 제품 내부 손상 및 안전장치 오작동의 원인이 됩니다.

**한번에 너무 많은 양의 조리를 하지 마세요.**

- 조리중 끓어넘침과 화상을 입을 수 있습니다.

**솔뚜껑에 무거운 물건을 올려놓지 마세요.**

- 하중에 의해 솔뚜껑이 변형되어 뚜껑 힌지부가 파손되고, 제품 파손이 되어 상해의 위험이 있습니다. 또한 사용 중에는 고온의 수증기로 인해 뚜껑 위 물건을 옮길 경우 화상의 우려가 있습니다. 절대로 솔뚜껑 위에 물건을 올려놓지 마세요.



**사용 중에는 자주 환기를 시켜주세요.**

- 폐가스과 산소부족으로 일산화탄소 중독의 원인이 됩니다.

**제품은 반드시 바닥이 단단하고 수평인 곳에 설치하세요.**

- 이동하는 차량 및 선박 등 불안정한 곳에서 사용할 경우 화재나 화상의 원인이 됩니다.

**제품 고정 시에는 앵커볼트(M10) 4개를 이용하여 다리를 고정하세요.**

- 다리를 고정하지 않으면 솔 회전 시 흔들릴 수 있으며, 이로 인해 국물 등이 넘쳐 화상을 입을 수 있습니다. 또한 제품 연결부에 무리한 힘이 가해져 제품 파손에 의한 누설로 폭발, 화재 등이 발생할 수 있습니다.

**가스 중간밸브의 개폐 상태를 반드시 확인하세요.**

- 사용 전 열려 있는지, 사용 후 닫혀 있는지를 반드시 확인하세요.

**가스 중간밸브의 이상 유무를 반드시 확인하세요.**

- 용량이 너무 작거나 막힌 경우 점화가 되지 않습니다. 설치 시공업체에 의뢰하세요.

**제품 규격에 맞는 가스 배관 공사가 되어 있는지 확인하세요.**

- 특히, 여러 대의 제품을 동시에 설치할 경우에 배관의 용량이 부족하게 되면 이상연소, 성능 저하, 공명음(삐-음) 등이 발생할 수 있습니다.

**배관은 제품 입구까지 3/4B 배관 이상으로 연결하세요.**

# 안전을 위한 주의사항

---

 주의 : 지시사항을 지키지 않았을 경우, 사용자가 상해를 입거나 재산상 손해가 발생할 수 있습니다.

---



**처음 사용하거나 장기간 사용하지 않은 후에는 반드시 가스관에 공기를 빼주세요.**

- 공기를 빼기 전에는 불이 날리고 연소하는 소리가 나면서 점화가 잘 안될 수 있습니다. 점화 동작을 몇 번 반복하면 점차 불이 안정되면서 연소됩니다.

**점화 시 반드시 점화 손잡이를 누른 후 돌려주세요.**

- 누르지 않고 돌릴 경우 점화 손잡이가 파손됩니다. 내부의 밸브에 무리한 힘으로 인한 파손을 보호하기 위하여 점화 손잡이가 파손되는 것입니다.

**점화 시 점화 손잡이를 살짝 눌러서 왼쪽으로 끝까지 돌린 후 반드시 3-4초간 그 상태를 유지하세요.**

- 누르지 않거나 끝까지 돌리지 않거나 또는 돌린 후 바로 손잡이를 놓으면 점화가 되지 않습니다.

**꼭 누른 상태로 끝까지 돌리지 않으면 점화 플러그가 자동 방전되지만 점화가 되지 않습니다.**

**눌러 돌렸을 때 점화가 되지 않거나 “따따따따” 소리가 나지 않으면 건전지를 확인하세요.**

**한번에 점화가 되지 않은 경우 누출된 가스가 완전히 빠질 때까지 기다린 후 재점화하세요.**

- 즉시 점화하는 경우 폭발 점화가 발생할 수 있어 위험합니다.

## 건전지 조립 및 교환

---

**건전지 교환전 점화 손잡이를 꺼짐의 위치로 전환시켜 주시고 중간밸브를 닫힌 상태로 놓아주세요.**

- 건전지 케이스에 물 등의 이물질이 들어간 경우 접촉불량의 원인이 됩니다.

**건전지 교환 시 제품이 식은 것을 확인하고, 반드시 새 알카라인 건전지(LR14(CM))를 교환하세요.**

**건전지 교환 방법 (조작부 하부 위치)**

1. 핸들을 왼쪽으로 돌려 제품 아랫면이 보이게 하세요.
2. 건전지 커버와 건전지 케이스를 연 후 알카라인 건전지 (LR14(CM))로 교환해주세요.

**미사용 건전지라도 사용기간을 경과한 경우는 자연 방전될 수 있습니다. 또 건전지는 공장 출하시기에 의해서 수명이 짧아지는 경우도 있습니다**

**사용 상황, 사용시기, 건전지 제품 메이커 종류가 다르면 교환시기가 짧아질 수 있습니다.**

# 각 부의 명칭

본체

본 그림은 RSKN-501 Se' 입니다.

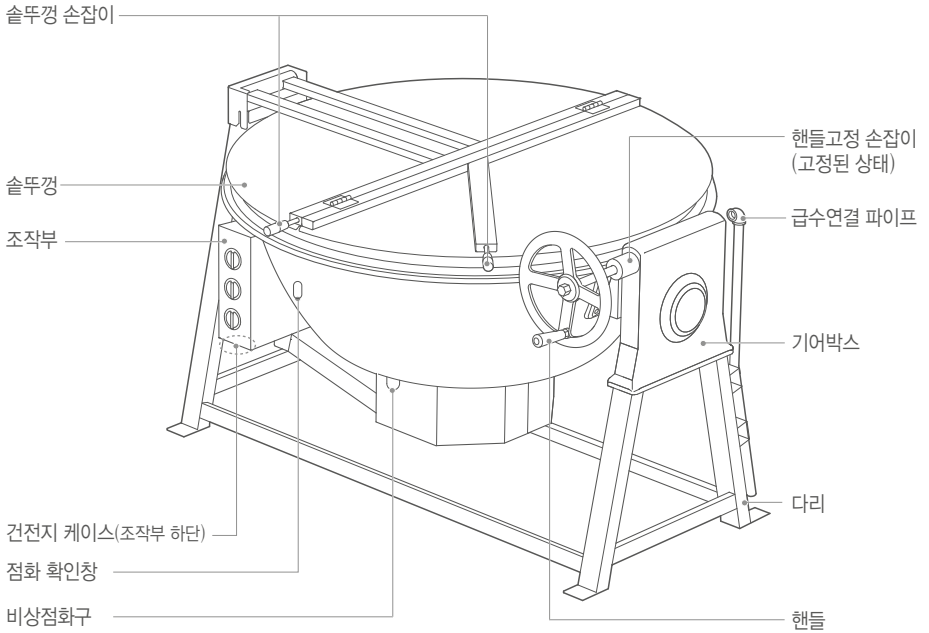

# 각 부의 명칭

## 조작부

RSKN-501T/S/C, RSKN-401T/S/C

RSKN-201T/S/C

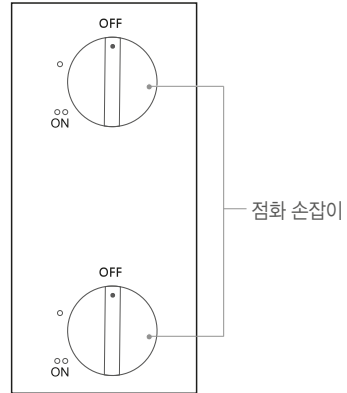
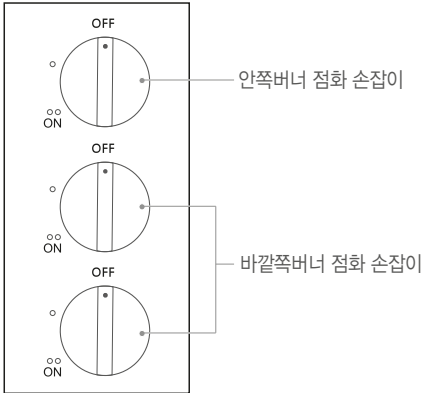

## 부속품



사용설명서



솔뚜껑 손잡이  
(2개)



엘보우 15A



건전지 LR14



높이 조절판  
(6mm:4개, 2mm:6개)

## 별매품

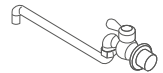

회전형 수도꼭지



- 솔뚜껑 손잡이를 조립한 후 사용하세요.
- 사용설명서는 항상 찾기 쉬운 곳에 잘 보관하세요.
- 부속품의 수량이 정확히 맞는지 확인하세요.
- 제품에 붙어있는 테이프, 스티로폼, 종이류 등은 모두 제거하세요.
- 구입 가능한 부품은 린나이 부품몰([www.myrinnai.co.kr](http://www.myrinnai.co.kr))에서 확인 가능합니다.



# 올바른 사용방법

## 사용방법

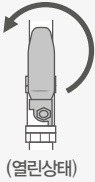

(열린상태)

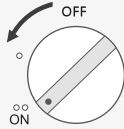

RSKN-501T/S/C, RSKN-401T/S/C

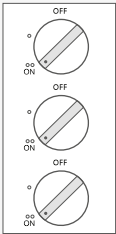

(강화력)

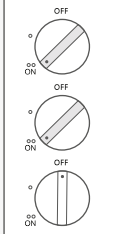

(중화력)

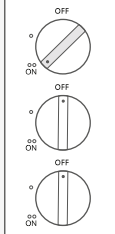

(약화력)

RSKN-201T/S/C

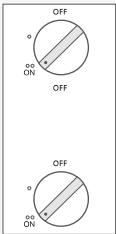

(강화력)

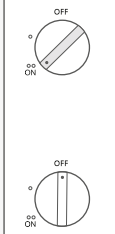

(약화력)

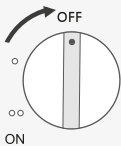

ON

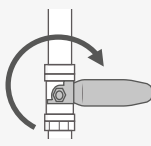

(닫힌상태)

- 1 가스 중간밸브를 왼쪽으로 돌려 열어주세요.
- 2 점화 손잡이를 꼭 누른 상태로 끝까지 돌려 점화하세요.(3~4초간 유지)
  - 점화가 되지 않을 때는 점화 손잡이를 꺼짐 위치로 돌린 후, 다시 점화하여 주세요.
  - 버너가 '따따따따' 방전하는데 점화가 되지 않을 경우는 점화 손잡이를 꼭 누르지 않고 돌렸거나 건전지가 소모되었기 때문입니다.(6페이지 참조)
- 3 화력은 버너를 켜고 끄는 것으로 조절해 주세요.
  - 점화 손잡이는 화력조절 기능이 없으므로 OFF와 ON 사이에 점화 손잡이를 위치하고 사용하면 불완전 연소로 인하여 그을음이 발생하고 제품 고장의 원인이 됩니다.
- 4 점화 손잡이를 OFF 위치로 돌려주세요.
  - 버너가 소화될 때 '퍽'하는 소리가 날 경우가 있으나 불이 꺼질 때 나는 소리로 이상이 있는 것은 아닙니다.
  - 사용 직후 제품이 식으면서 '딱딱'하고 소리가 날 수 있으나 제품 및 안전에 이상이 없으니 안심하고 사용하세요.
- 5 가스 중간밸브를 오른쪽으로 돌려 닫아주세요.

# 올바른 사용방법

## 국술 회전방법

- 1 모든 점화 손잡이를 소화시켜 주세요.
  - 버너에 불이 붙어있는 상태에서 회전할 경우 제품 손상 및 화재의 원인이 됩니다.
- 2 솔뚜껑을 완전히 열어 주세요.
  - 솔뚜껑을 열 때 뚜껑 및 수증기에 화상을 입지 않도록 주의하세요.
- 3 국술 내부에 조리물이 없는지 확인하세요.
  - 국술이 회전하면 내용물이 쏟아지면서 화상을 입게 됩니다.
- 4 핸들고정 손잡이를 풀어주세요.
  - 핸들고정 손잡이를 앞쪽으로 당기면 핸들이 풀립니다.
- 5 핸들을 돌리면 국술이 회전합니다.
  - 핸들을 왼쪽으로 돌리면 솔이 뒤쪽으로 기울어지고, 오른쪽을 돌리면 솔이 앞으로 기울어집니다.

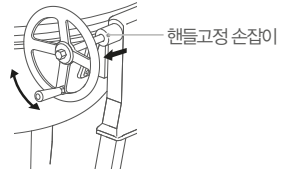

## 솔 재질별 사용용도

### 스테인레스 솔(3t) 에서 볶음요리는 삼가하세요. 볶음요리는 주물 솔에서 하세요.

- 금속재질 특성상 눌러 붙을 수 있습니다.
- 볶음요리는 주물 솔에서 하세요.
- 곰팡, 카레, 죽 등 점성이 많은 조리물의 경우 충분히 저어주지 않으면 눌러 붙을 수 있습니다.

	주물 솔	스테인레스 솔 (3t)	스테인레스 솔 (5t)	조리 방법 구분
	RSKN-501C/401C/201C	RSKN-501S/401S/201S	RSKN-501T/401T/201T	
조림	○	△	○	● 상 (청소, 조리 편리) ○ 중 (청소 또는 조리 어려움) △ 하 (청소, 조리 어려움)
탕(국)	△	●	●	
볶음	●	△	○	

(상기 내용은 권장 사용에 대한 표시이며, 실제 조리물의 조리도에 따라 차이가 있습니다.)



주의

- 건전지 방전으로 비상 점화 시 반드시 미리 점화된 점화봉을 비상 점화구에 넣고 점화 손잡이를 천천히 눌러서 돌려 점화하세요.
- 건전지 방전으로 비상 점화 시 반드시 비상 점화구를 이용하여 점화하시고, 점화봉의 불꽃이 버너까지 충분히 달을 수 있는 길이의 점화봉을 사용하세요.
- 수동점화는 폭발, 화재의 우려가 있습니다. 자동점화가 되지 않을 경우 즉시 수리하여 사용하세요.

# 청소 및 손질방법

## ⚠ 경고



### 청소 시 제품에 물을 뿌리지 마세요.

- 조작부나 배기구 등에 물이 들어갈 경우 누전, 합선 및 오작동에 의한 제품 고장 및 화재, 상해의 직접적인 원인이 됩니다. 절대로 물을 뿌리지 마세요.

### 청소를 위해 절대로 신나, 벤젠 등 인화성 물질을 사용하지 마세요.

- 연소 시 가연성 물질이 발화되어 화재의 원인이 됩니다.

### 제품 조작 시 다른 도구 및 신체 부위로 조작하지 마세요.

- 손을 제외한 다른 방법으로 조작할 경우 오작동 또는 조작부 파손의 위험이 있습니다.

### 제품 점검, 손질 및 청소 시 반드시 장갑을 사용하세요.

- 제품 사용 후 고온에 의한 화상과 날카로운 부분으로 인한 찰과상 발생의 위험이 있습니다.





### 제품 청소 시 부드러운 천으로 자주 닦아 주세요.

- 금속 및 나일론 수세미로 닦을 경우 제품 표면이 손상될 수 있습니다.

### 조리를 마친 후 중성세제로 닦고 물기를 충분히 제거하세요.

- 젖은 채로 장시간 방치하면 녹발생의 원인이 됩니다.

### 청소 시 제품 내부에 물이 들어가지 않도록 주의하세요. 특히, 조작부 및 전원부에 물이 들어가지 않도록 주의하세요.

사용가능			
	부드러운 천	스펀지 수세미	중성세제
	사용불가		
나일론 수세미		금속 수세미	연마제
			
식용유	신나, 벤젠	산성, 알칼리성 세제	

## ⚠ 주의



### 청소 및 손질 시 반드시 가스 중간밸브를 잠가주세요.

- 화재 및 상해를 입을 수 있습니다.

### 청소 및 손질 후 사용하였던 청소 도구 및 공구가 제품 내부에 남아있지 않은지 또는 가연성 물건이 제품 주변에 없는지 반드시 확인하세요.

- 화재 및 상해를 입을 수 있습니다.

# 청소 및 손질방법

---

## 솔 관리방법

---

### 주물 솔

- 1** 처음 구입 후 물을 가득 붓고 끓여서 버리고 주물 솔을 깨끗하게 합니다.
    - 출고 시 주물 솔에는 녹방지를 위해 식용기름으로 피막 처리가 되어 있습니다. 기름 잔존물이 물에 떠오를 수 있습니다.
  - 2** 세척 후 불을 약하게 켜서 솔을 완전히 건조합니다.
    - 조리물 없이 너무 오랫동안 연소 시 과열의 위험이 있으므로 주의를 하여야 합니다.
  - 3** 완전히 건조 한 후에 불을 끄고 기름을 충분히 바릅니다.
  - 4** 장시간 사용하지 않을 때는 솔을 완전히 건조 후 기름을 충분히 발라 보관합니다.
- 

### 스테인레스 솔

- 1** 처음 구입 후 일반 부드러운 스펀지 등을 이용하여 스테인레스 솔을 깨끗이 잘 닦습니다.
  - 음식물이 늘어붙었을 경우 일반 수세미(초록색 수세미)를 이용하여 닦는 것보다 철 수세미를 이용하시는 것이 유리합니다. 일반 수세미 사용 시 스테인레스 솔이 달아 검은 쇠파우 등이 묻어 나올 수 있습니다.
- 2** 사용 후에는 항상 깨끗이 닦아 솔을 세워놓고 자연 건조시킵니다.
  - 사용 시 솔의 색이 약간 누렇게 변색될 수 있으나 이는 고화력에 의한 자연적인 현상이며, 위생상 전혀 문제가 없으므로 안심하고 사용하세요.

# 고장신고 전 확인사항

제품에 이상이 있을 때는 서비스를 의뢰하시기 전에 다음사항을 반드시 확인하세요

증상	원인	확인사항
점화가 안될 경우	· 가스가 없다.	· 가스를 충전하세요.
	· 중간밸브가 닫혀있다.	· 중간밸브를 완전히 열어주세요.
	· 간전지가 방전됐다.	· 간전지를 교환해 주세요.
점화 즉시 꺼질 경우	· 중간밸브 열림이 완전하지 않다.	· 중간밸브를 완전히 열어주세요.
	· 가스량이 불충분하다.	· 가스를 충전하세요.
	· 가스배관에 공기가 있다.	· 점화조작을 몇번 반복하여 주세요.
	· 점화 손잡이를 너무 빨리 떼는 경우	· 점화 손잡이를 누른 후 그대로 3~4초간 유지해 주세요.
가스 냄새가 날 경우	· 불완전 연소 또는 누설	· 용기 및 중간밸브를 닫고 당사 서비스센터에 연락하세요.
국솔이 회전 불량일 경우	· 솔뚜껑이 닫혀있다.	· 솔뚜껑을 열어주세요.
	· 핸들이 잠겨있다.	· 핸들고정 장치를 풀어주세요.
	· 기어가 파손되었다.	· 당사 서비스센터로 연락하세요.

# 설치 시 주의사항

제품을 설치, 시공하시기 전에 반드시 잘 읽고 숙지한 후 설치하세요.



- 제품을 설치하시기 전에 반드시 가스의 종류가 맞는지 확인하세요.
- 가스 접속 시에는 가스 전문점이나 자격을 갖춘 시공업체에 의뢰하세요.
- 제품에 사용되는 가스 용품은 KS 표준품이거나, 한국가스안전공사의 규격검사품 이어야 하며, 유효 사용기간을 반드시 확인하세요.
- 고무호스로 가스접속을 하지마세요. 이상연소에 의한 재해의 위험이 있습니다.
- 제품 설치 후 고객 확인사항 및 설치기사 점검사항(15페이지)을 반드시 확인하세요.

## 제품 설치방법

- 바닥이 수평하고 고정지 단단한 곳에 설치하세요.
- 제품의 수평을 맞추어 주세요.
- 수평이 맞지 않으면 슬 회전이 원활하지 않을 수 있으며, 부품 파손의 원인이 됩니다.
- 부속품 중 높이 조절판을 사용하세요.

### 제품 설치 시 앵커볼트(M10) 4개로 다리를 고정하세요.

- 제품 다리에는 설치를 위하여 각각 2개의 구멍이 뚫려 있습니다. 1개의 구멍을 선택하여 다리를 고정하세요.
- ① 설치할 바닥에 구멍을 뚫니다.
- ② 앵커를 구멍에 넣습니다.
- ③ 어태치먼트를 사용하여 앵커를 바닥면까지 두드려 넣습니다.
- ④ 제품을 앵커에 조립 후 볼트를 조입니다.

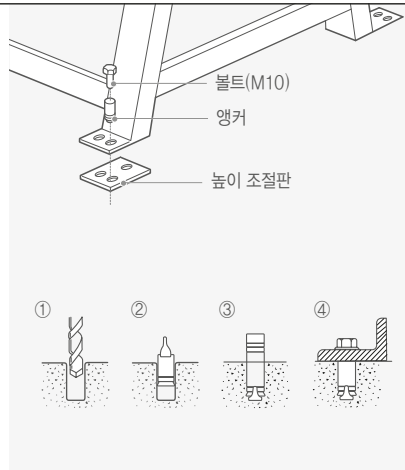

### 급수연결 파이프(15A)에 회전형 수도꼭지를 별도 구매하여 설치하세요.

- 제품에는 별도의 수도꼭지를 구입하여 연결할 수 있도록 파이프가 부착되어 있습니다.
- 설치 시에는 3/8" 너트를 14mm 스패너로 살짝풀고 파이프 높이를 조절 후 고정하여 사용하세요.
- 엘보우 조립 시 급수연결 파이프가 회전할 수 있으니 반드시 파이프 렌치로 고정 후 조립하세요.
- 국술의 원활한 사용을 위하여 회전형 수도꼭지를 구매하여 설치하세요. (별매품)

· 다리를 고정하지 않으면 슬 회전 시 제품이 흔들릴 수 있으며 이로 인해 국 등이 넘쳐 화상을 입을 수 있습니다. 또한 제품 배관 연결부에 무리한 힘이 가해져 제품 파손에 의한 누설로 폭발, 화재 등이 발생할 수 있습니다



주의

- 가스 배관이 외부의 충격에 의하여 파열 시 누설로 인하여 화재 및 제품의 손상이 있을 수 있습니다.
- 무리한 배관 접속 시 제품 파손에 의한 이상연소, 누설에 의한 폭발, 화재 등이 발생할 수 있습니다.
- 가스연결구에 커블러가 내장되어 있습니다. · 중간밸브를 설치해 주세요.

# 설치 시 주의사항

## 안전거리

**제품을 설치할 때에는 가연물과 확실하게 이격 거리를 확보하세요.**

- 천장, 선반 등 가연물과 제품 상단 : 150cm 이상
- 측면 벽은 목재와 같은 가연성 벽 사이 : 50cm 이상
- 후면 벽은 목재와 같은 가연성 벽 사이 : 60cm 이상
- 가연성 벽에 스테인레스 판 등을 직접 부착하여 장시간 사용할 경우 열전달로 인하여 화재의 원인이 됩니다.
- 차열판을 설치할 경우는 정확하게 설치하세요.

재질	두께	주의
스테인레스 강판	0.3mm 이상	가연성 벽에서 3cm 이상
강판	0.3mm 이상	변형 방지를 위해 보강 필요

**제품을 설치한 후 제품 주변에 선반 등의 부착물을 달지 마세요.**

- 화재의 직접적인 원인이 됩니다.

**화재경보기가 설치되어 있는 경우는 100cm 이상 이격 거리를 확보하세요.**

- 가까울 경우 제품의 열기로 화재경보기가 오작동할 수 있습니다.

**제품 뒷면에 반드시 비가연성 재질로 된 배기후드를 설치하세요.**

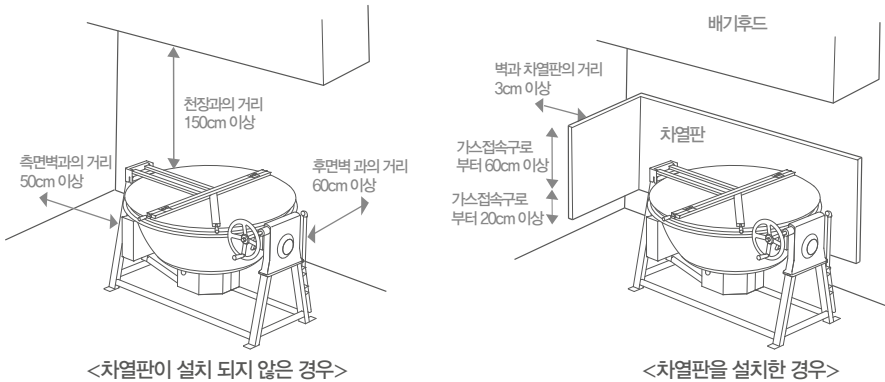

<차열판이 설치 되지 않은 경우>

<차열판을 설치한 경우>

## 열기구 주변설치

**제품 주변에는 가능한 다른 열기구를 설치하지 마세요. 불가피하게 설치할 경우는 30cm 이상 이격거리를 확보하세요.**

- 주변의 열기구에 의한 제품과열로 이상연소 및 제품 고장의 원인이 됩니다.

# 외관도

(단위 : mm)

RSKN-501T/S/C

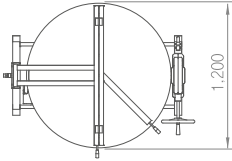

RSKN-401T/S/C

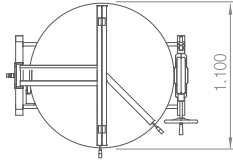

RSKN-201T/S/C

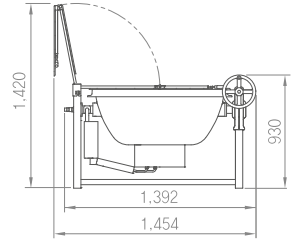
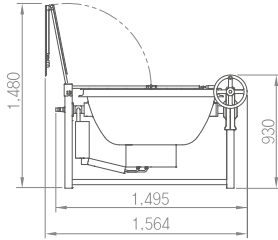
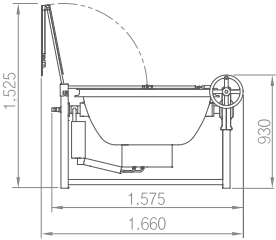
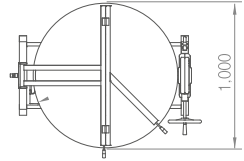

## 제품규격

형식명	RSKN-501T	RSKN-501S	RSKN-501C	RSKN-401T	RSKN-401S	RSKN-401C	RSKN-201T	RSKN-201S	RSKN-201C	
크기	1,575mm(W)X1,200mm(D)X930mm(H)			1,495mm(W)X1,100mm(D)X930mm(H)			1,392mm(W)X1,000mm(D)X930mm(H)			
중량	169kg	152kg	189kg	162kg	137kg	175kg	136kg	118kg	153kg	
가스접속	3/4B (20A)									
안전장치	소화안전장치									
국소 유효용량	180ℓ			150ℓ			90ℓ			
재질	STS I5.0	STS I3.0	주물	STS I5.0	STS I2.0	주물	STS I5.0	STS I2.0	주물	
가스 소비량	대버너	LPG			32.1kW			31.4kW		
		LNG			33.9kW			31.4kW		
	소버너	LPG			13.4kW			13.0kW		
		LNG			13.4kW			13.0kW		
	전체	LPG			46.5kW			43.0kW		
		LNG			46.5kW			43.0kW		



## 점검 및 확인

설치기사 점검사항	확인	비고	시운전 확인	
1. 설치장소 바닥 수평상태 확인	<input type="checkbox"/>		모델명	
2. 가스 배관 상태 확인	<input type="checkbox"/>		설치일자	
3. 가스 중간밸브의 이상여부 및 공기빼기 실시여부	<input type="checkbox"/>		확인일자	
4. 제품 수리 시 서비스 공간 확보 및 주변 열기구와의 이격거리	<input type="checkbox"/>		제조번호	
5. 시운전 가동 및 제품 이상 유, 무 확인	<input type="checkbox"/>		설치장소	
비고				
고객 확인사항	확인	비고	설치점명	고객 확인
1. 제품의 외관 손상 및 설치상태 이상 유, 무 확인하셨습니다니까?	<input type="checkbox"/>		설치지명	
2. 제품은 원하시는 위치에 설치되었습니까?	<input type="checkbox"/>		전화번호	
3. 전기, 가스설치에 대하여 안전하게 설치되어 있는지 확인하셨습니다니까?	<input type="checkbox"/>			
4. 제품안에 있는 부속품은 확인하셨습니다니까?	<input type="checkbox"/>			
5. 제품 작동상태는 이상 없습니까?	<input type="checkbox"/>			
6. 제품의 사용법에 대하여 설명은 받으셨습니까? - 사용주의 내용	<input type="checkbox"/>		설치자 확인	고객 확인
7. 조작부의 기능이 정상 작동되는지 확인하셨습니다니까? - 접화상태	<input type="checkbox"/>			
8. 제품 수평상태 및 기타 이상 유, 무는 확인하셨습니다니까?	<input type="checkbox"/>			
비고				

# 제품보증서

## 서비스에 대하여

저희 린나이코리아(주)에서는 공정거래위원회 고시 소비자 분쟁해결 기준에 따라 아래와 같이 제품에 대한 보증을 실시합니다. 서비스 요청 시 당사 또는 지정된 협력사에서 서비스를 합니다.

제품명	상업용 가스국솔	품질보증기간 : 1년 부품보유기간 : 5년
구입일	년 월 일	
품질보증기간은 구입한 날부터 산정되므로 구입일자를 기재 받으시길 바랍니다.		

## 무상서비스

	분쟁유형	해결기준	
		보증기간 이내	보증기간 경과 후
정상적인 사용상태에서 발생한 성능, 기능상의 하자 발생 시 (품질보증기간 이내)	구입 후 10일 이내에 중요한 수리를 요할 시	제품 교환 또는 구입가 환급	해당없음
	구입 후 1개월 이내에 중요한 수리를 요할 시	제품 교환 또는 무상수리	해당없음
	시공 상의 하자가 있을 시	무상수리 또는 배상 (시공업자 책임)	해당없음
	하자 발생 시	무상수리	유상수리
	동일 하자로 3회째 고장 발생 시	제품교환 또는 환급	유상수리
	서로 다른 하자로 5회째 고장 발생 시	제품교환 또는 환급	유상수리
	교환 불가능 시	구입가 환급	해당없음
	수리불가능 시	제품교환 또는 환급	유상수리 금액 징수 후 감가상각 금액으로 환급 또는 제품으로 교환
수리용 부품을 보유하고 있지 않아 수리가 불가능할 시	제품교환 또는 구입가 환급		

## 유상서비스

	분쟁유형	해결기준	
		보증기간 이내	보증기간 경과 후
소비자 고의, 과실로 인한 고장의 경우	수리가 불가능한 경우	유상수리에 해당하는 금액 징수 후 제품교환	-
	수리가 가능한 경우	유상수리	유상수리
	<ul style="list-style-type: none"> <li>• 사용설명 및 분해하지 않고 간단한 조정 시</li> <li>• 인터넷, 안테나, 유선번호 등 외부환경 문제 시</li> <li>• 제품의 이동, 이사 등으로 인한 설치 변경에 의한 문제 시</li> <li>• 타사제품(소프트웨어 포함)으로 인한 고장 설명 시</li> <li>• 초기 설치 시 부실하게 설치되어 재설치 시</li> <li>• 소비자의 취급 부주의 및 잘못된 수리로 고장 발생 시</li> <li>• 가스종류, 가스압, 전기용량을 틀리게 사용하여 고장이 발생 시</li> <li>• 설치 및 사용중의 외부충격으로 인하여 제품 파손 및 기능상의 고장이 발생 시</li> <li>• 당사에서 미지정된 소모품 사용으로 고장 발생 시</li> <li>• 사용설명서 내에 "주의사항"을 지키지 않아 고장 발생 시</li> <li>• 천재지변(낙뢰, 화재, 풍수해, 가스, 염해, 지진 등)에 의해 고장이 발생 시</li> <li>• 소모성 부품의 수명이 다할 시</li> </ul>	유상수리	유상수리

\* 제품 고장이 아닌 경우 서비스 비용이 부과될 수 있으므로 서비스 요청 전 사용설명서를 확인하세요.

\* 본 보증서는 대한민국에서만 사용되며, 재발행하지 않으므로 잘 보관하세요.

# 메모

---

---



동종업계 최초  
한국 서비스품질 우수기업

소비자의 의견이나 불만 또는 피해를 신속하고 정확히 처리하는 기업에 대하여 산업통상자원부에서 우수기업으로 인정해주는 제도입니다.



제품구입 및 서비스문의  
1544-3651



린나이 공식 홈페이지 [www.rinnai.co.kr](http://www.rinnai.co.kr)  
린나이 제품물 [www.rinnaimall.com](http://www.rinnaimall.com)  
린나이 부품물 [www.myrinnai.co.kr](http://www.myrinnai.co.kr)



본 설명서는 환경보호를 위해 재생용지로 만들고 콩기름 잉크로 인쇄하였습니다.